

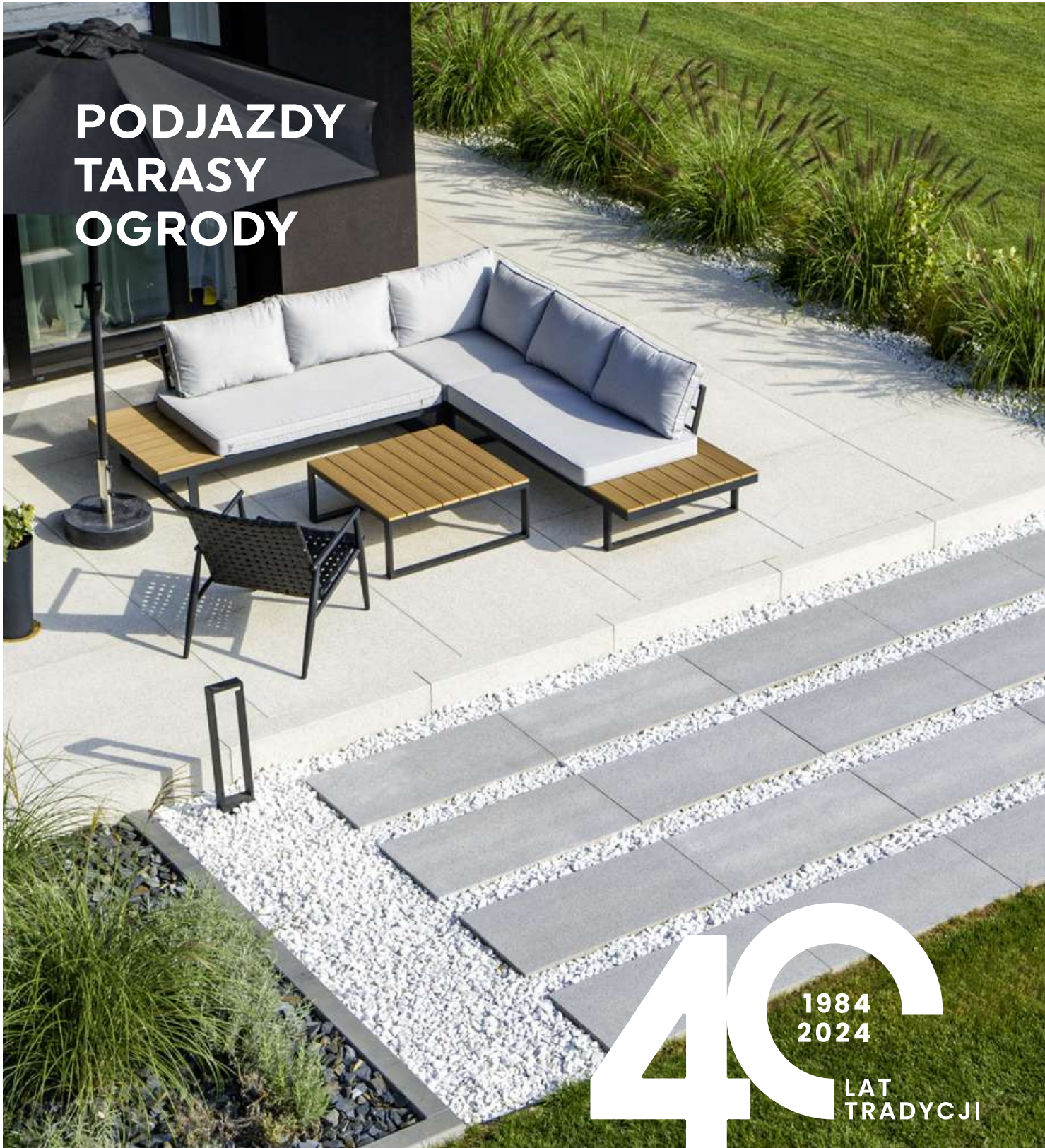

**BRUK-BET**<sup>®</sup>

PRESTIGE & DESIGN

**PODJAZDY  
TARASY  
OGRODY**





**40**  
1984  
2024  
LAT  
TRADYCJI

 [facebook.com/firma.brukbet](https://facebook.com/firma.brukbet)

 [instagram.com/bruk\\_bet](https://instagram.com/bruk_bet)

 [www.bruk-bet.pl](http://www.bruk-bet.pl)

**Cennik  
Produktów  
2024**

-  ZAKŁADY PRODUKCYJNE
-  GAMA A  
PRODUKTY W STAŁEJ DOSTĘPNOŚCI
-  GAMA B  
PRODUKTY W REGULARNEJ PRODUKCJI

-  PRODUKTY NA INDYWIDUALNE  
ZAMÓWIENIE  
[realizacja przy zamówieniu pełnej partii  
produkcyjnej]

-  NOWOŚĆ

-  WYROBY  
KALIBROWANE

-  PRODUKT  
BEZ FAZY

-  PRODUKT  
Z FAZĄ



-  MINIMALNY PAKIET SPRZEDAŻOWY  
8 szt. PŁYT

-  WYROBY  
KONFEKCYJONOWANE





-  PAKIETEM SPRZEDAŻOWYM  
JEST SZTUKA

-  PAKIETEM SPRZEDAŻOWYM  
JEST PACZKA

#### DOPUSZCZALNE OBCIĄŻENIE NAWIERZCHNI

-  RUCH PIESZY
-  SAMOCHODY  
OSOBOWE DO 3,5 T
-  SAMOCHODY  
CIĘŻAROWE  
POWYŻEJ 3,5 T

#### RODZAJ OCHRONY POWIERZCHNI:

-  LAMINO® PERLON®
-  LAMINO® PERLON®
-  RENOX PERLON®
-  HYDROSTOP

Podane w cenniku ilości wyrobów na paletach i w opakowaniach jednostkowych określone są dla całkowitej powierzchni zabudowy z uwzględnieniem zastosowania spoin fugowych o szerokości 3-10 mm, w zależności od rodzaju produktu i wymaganego sposobu zabudowy.

Kolory wyrobów przedstawionych w cenniku mogą nieznacznie odbiegać od rzeczywistych barw. Zapraszamy do naszych punktów sprzedaży w celu zapoznania się z ofertą. Informacje zawarte w cenniku nie stanowią oferty w rozumieniu Kodeksu cywilnego. Wagi towarów podane w cenniku nie zawierają opakowania (wagi netto).

Cennik obowiązuje od 16.03.2024 r.

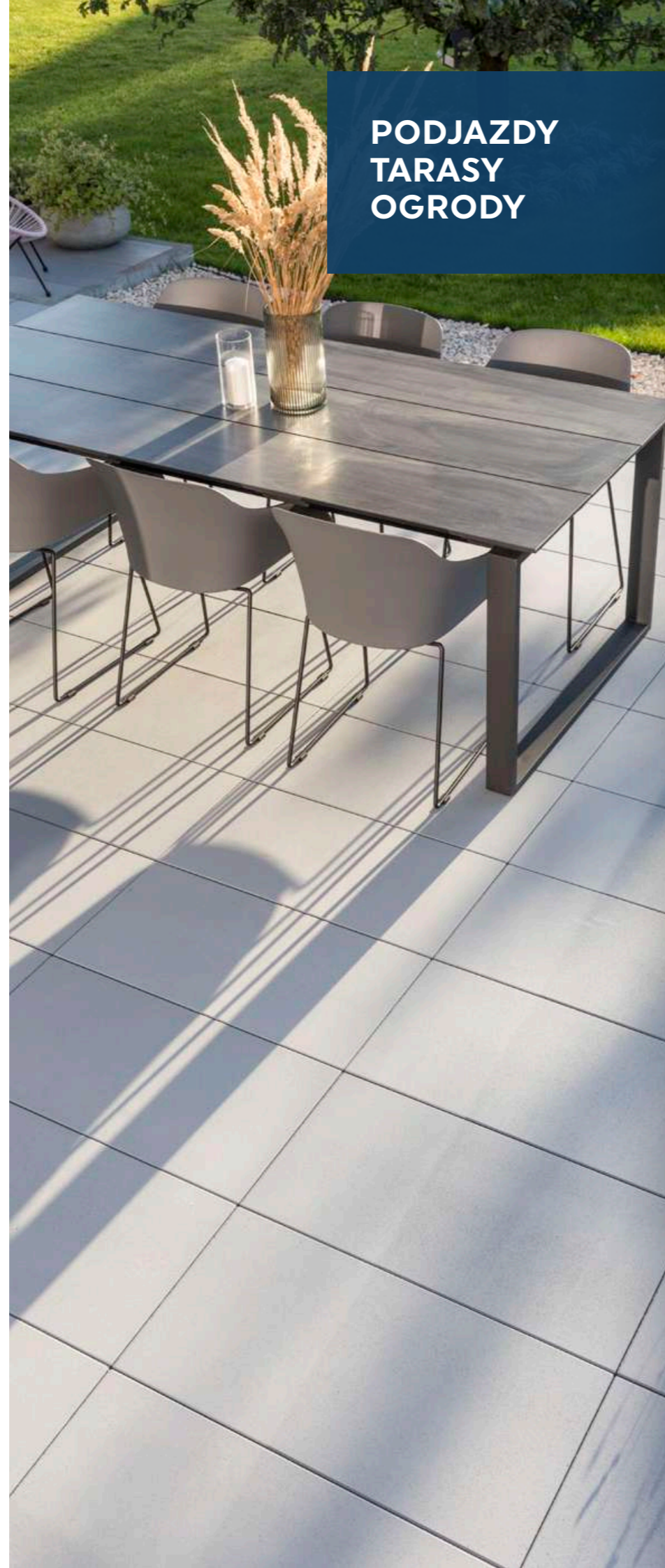

## PODJAZDY TARASY OGRODY



#### OGRODZENIA

- 30 Fronton
- 32 Rezydencja Solo
- 38 Przęsła fotowoltaiczne
- 40 Continental
- 41 Galant Uni Split®
- 42 Cegła Uni Split®
- 43 Zadaszenia murków i słupków
- 44 Płyta podwalinowa Universal
- 45 Płyta podwalinowa Kaseton
- 46 Skrzynki na listy
- 47 Klejenia do pustaków i bloczków
- 47 Asortyment uzupełniający

#### KOSTKI I PŁYTY BRUKOWE

- 50 Prospect®
- 52 Prospect® Solo
- 53 Promenada®
- 54 Promenada® Midi
- 55 Promenada® Box
- 56 Novator® Solo
- 61 Novator® Akord
- 62 Novator® City
- 64 Novator® Forte
- 66 Novator® Piano
- 68 Novator® Largo
- 70 Novator® Hexagon
- 71 Metrum
- 72 Visio®
- 74 Modero
- 75 Symfonia®
- 76 Vivo
- 77 Forum
- 78 Tetrum
- 80 Tetra
- 82 Urbanit®
- 83 Romalit®
- 84 Parkiet
- 85 Tercet
- 86 Kontur®
- 88 Logo®
- 90 Concerto

#### EKOLOGICZNE KOSTKI I PŁYTY BRUKOWE

- 92 Novator® Hexagon Eco
- 93 Novator® Diagonal Eco
- 94 Novator® Linus Eco
- 95 Promenada® Eco
- 96 Uni-Eco
- 98 Visio® Eco
- 99 Novator® Piano Eco

#### ASORTYMENT UZUPEŁNIAJĄCY KOSTKI I PŁYTY BRUKOWE

- 102 Impregnaty
- 91 Wynajem chwytaków  
podciśnieniowych
- 91 Granofuga

#### STANDARDOWE KOSTKI I PŁYTY BRUKOWE

- 103 Creativ®
- 103 Babilon
- 103 Stare Miasto
- 103 Kostka integracyjna
- 103 Nostalit
- 104 Holland
- 104 Holland ECO
- 105 Behaton
- 105 Behaton ECO

#### PŁYTY TARASOWE I OGRODOWE

- 108 Architect®
- 109 Maestro
- 110 Realit®
- 112 Profit
- 113 Romantica®
- 114 BB Geoceramica®
- 118 Keramo - płyty ceramiczne
- 121 Wsporniki do płyt tarasowych
- 122 Novator®
- 125 Romalit®
- 126 Kwarcyt®
- 127 Trawertyn
- 128 Planta
- 129 Finezja®
- 130 Deska Ogrodowa
- 131 Parkiet Ogrodowy
- 132 Drewno Ogrodowe Altus
- 133 Kamień Ciosany
- 134 Trawertyn Kwartet
- 134 Kavero®
- 134 Przełom Skalny
- 135 Fuga żywiczna prestige

#### STOPNIE SCHODOWE

- 138 Stopnie Blokowe
- 141 Płyty Podestowe
- 142 Stopnie Blokowe Novator®
- 144 Bloki Schodowe Uni Split®
- 145 Bloki Schodowe Trawertyn
- 146 Bloki Schodowe Kavero
- 147 Bloki Schodowe Belka Ogrodowa

#### MURKI I ŚCIANY OGRODOWE

- 150 Solido bloczki ogrodowe
- 151 Ogrodnik bloczki ogrodowe
- 152 Scala bloczki ogrodowe
- 153 Ogrodnik bloczki ogrodowe
- 154 Abakus ściany ogrodowe
- 155 Palisada Legato
- 156 Palisada Presto
- 157 Palisada UniSplit
- 158 Palisada Novator
- 159 Blok architektoniczny  
Novator® Max
- 160 Palisada Nostalit
- 160 Palisada Meander
- 161 Gazony

#### OBRZĘGOWANIA KRAWĘŻNIKI

- 164 Opornik Novator®
- 166 Obrzeże Tetron
- 166 Obrzeże Novator®
- 166 Krawężnik Novator®
- 167 Obrzeże Prospect®
- 167 Obrzeże Meander®
- 167 Obrzeże Meander® Duo
- 168 Obrzeże 8
- 168 Obrzeże 6

#### WYPOSAŻENIE OGRODU

- 170 Carport fotowoltaiczny
- 172 Ławki fotowoltaiczne
- 174 Siedzisko blokowe Novator®
- 175 Siedzisko fotowoltaiczne Novator®
- 176 Donice Novator®
- 177 Rabata Betonowa Box

#### INFRASTRUKTURA MIEJSKA, DROGOWA I KANALIZACYJNA

- 178 Płyty chodnikowe
- 178 Koryta ogrodowe/ściekowe
- 178 Pustaki szalunkowe
- 178 Płyty ażurowe
- 179 Krawężniki
- 179 Płyty drogowe
- 180 Krawężniki przystankowe  
i tramwajowe
- 180 Płyty ostrzegawcze

- 156 Warunki Gwarancji i Jakości

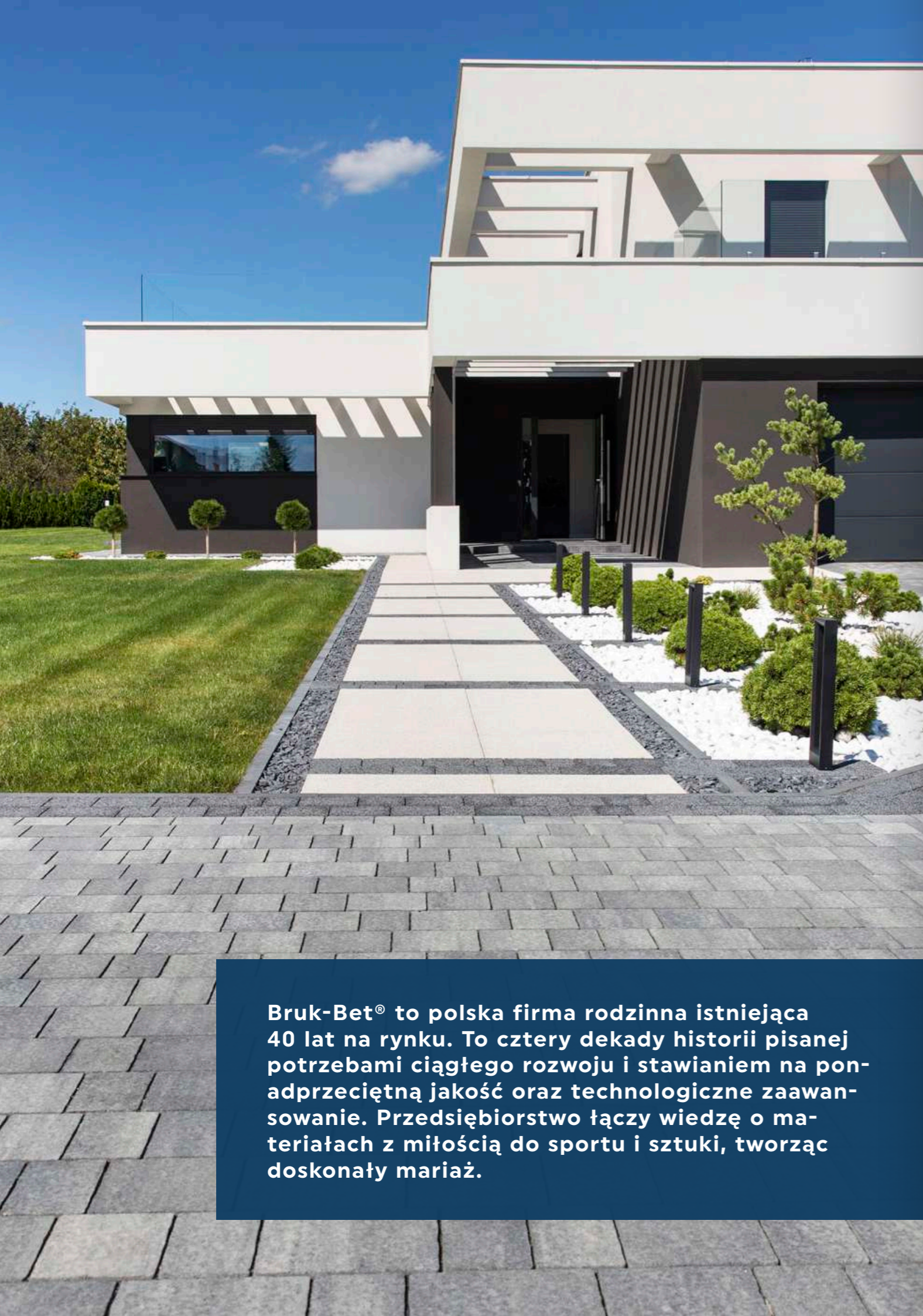

**Bruk-Bet® to polska firma rodzinna istniejąca 40 lat na rynku. To cztery dekady historii pisanej potrzebami ciągłego rozwoju i stawianiem na ponadprzeciętną jakość oraz technologiczne zaawansowanie. Przedsiębiorstwo łączy wiedzę o materiałach z miłością do sportu i sztuki, tworząc doskonały mariaż.**

**40**  
1984  
2024  
LAT  
TRADYCJI

Przez 40 lat funkcjonowania na rynku Bruk-Bet® wyszedł poza schemat, kreśląc nowy system prowadzenia działalności. To model oparty na relacjach, pielęgnowaniu lokalnej tożsamości i otwarty na zmiany dynamicznie kształtującego się środowiska. To dlatego założony w 1984 roku Zakład Wyrobów Betonowych Krzysztof Witkowski, a od 1992 roku Bruk-Bet®, stanowi przykład firmy scalającej różne sektory biznesowe oraz społeczne. Przedsiębiorstwo jest liderem wyrobów betonowych i pionierem w dziedzinie wibroprasowanych kostek brukowych. Początki działalności skupiały się na rzemieślniczej produkcji płyt chodnikowych, krawężników, pustaków oraz rur betonowych. Obecnie portfolio producenta obejmuje szeroki zakres produktów i usług – od wyrobów z betonu, po elementy dla infrastruktury czy doradztwo i projektowanie.

W historii marki jedno pozostaje niezmiennie – zarówno 40 lat temu, jak i obecnie wyróżnia ją wizjonerskie podejście, czego dowodem są ciągłe innowacje takie jak ochrona powierzchni Lamino® Perlon® czy nawierzchnie Metallic, Poleryt® lub Naturyt®. Firma od wielu lat wyprzedza trendy, wychodząc naprzeciw rynkowym oczekiwaniom.

O tym, że im sprostała, świadczą przyznane po raz kolejny tytuły Konsumentckiego Lidera Jakości 2023 i Złote Godło 2023 w kategorii KOSTKA BRUKOWA, a także inne liczne nagrody i wyróżnienia, w tym Laur Konsumenta Top Marka, Budowlana Marka Roku czy Dobry Design.

Przez cztery dekady działalności marka Bruk-Bet® zapisała się w historii jako pierwszy zakład w południowo-wschodniej Polsce oferujący wyroby z wibroprasowanego betonu, pierwszy producent proponujący stylizowane kostki i jedno z pierwszych przedsiębiorstw, których esencją tożsamości są rodzinne wartości. To lider branży, mecenas sztuki, propagator sportu i bohater wielu budowlanych kreacji, które od 40 lat tworzą tło naszej codzienności.

Krzysztof Witkowski  
Prezes Zarządu

# Grupa Bruk-Bet®

Kostki brukowe i płyty tarasowe to część asortymentu marki Bruk-Bet®. Firma sukcesywnie rozwija się też w innych gałęziach polskiego przemysłu, oferując rozwiązania dla branży budowlanej, prefabrykaty infrastruktury kanalizacyjnej, drogowej i kolejowej czy produkty z zakresu odnawialnych źródeł energii.



W skład spółki wchodzi dodatkowo Termalica®, Termobet®, Bruk-Bet Fotowoltaika®, Georyt® i Intrac®. Ich siłą buduje 20 zakładów produkcyjnych w Polsce i 40 linii produkcyjnych.

System budowy Termalica® opiera się na wykorzystaniu betonu komórkowego. Materiał, potocznie określany gazobetonem, powszechnie stosowany jest w budownictwie energooszczędnym oraz pasywnym, gdzie służy do wznoszenia zewnętrznych i wewnętrznych ścian jedno- i wielowarstwowych.

W koncepcję zrównoważonego rozwoju wpisuje się również marka Bruk-Bet Fotowoltaika®, która od ponad dekady produkuje moduły służące do generowania czystej energii

ze Słońca. Bruk-Bet Fotowoltaika® posiada kilka linii produktowych w tym najnowszą – Garden Harmony, która łączy unikatowe rozwiązania PV z architekturą ogrodową.

Kolejne z marek wchodzących w skład firmy Bruk-Bet® to Georyt®, czyli zakład eksploatacji kruszyw wydobywanych we własnych czterech kopalniach, a także Intrac® – lider w zakresie produkcji wyrobów dla budownictwa infrastrukturalnego. W ramach tych działalności Bruk-Bet® oferuje wysokiej jakości materiały do budowy sieci komunikacyjnych, systemów kanalizacyjnych i realizacji inwestycji.



# Odpowiedzialność społeczna

Przedsiębiorstwo Bruk-Bet pozostawia społeczny ślad w lokalnej kulturze, a także wspiera działalność sportową i kulturalno-oświatową Polski.



Klub sportowy Bruk-Bet Termalica Nieciecza to część historii przedsiębiorstwa. Od wielu lat Bruk-Bet® jest sponsorem tytularnym drużyny „Słoni”.

Czerwiec 2015 roku to data, która na stałe wpisała się w historię klubu z Niecieczy. Po licznych występach na poziomie B i A klasy Bruk-Bet Termalica Nieciecza dokonał awansu do piłkarskiej Ekstraklasy, stając się dzięki temu jednym z najlepszych klubów piłkarskich Polski. Rozgrywki na tak wysokim szczeblu były spełnieniem marzeń sportowców i fanów klubu.

Rok 2015 był czasem diametralnych zmian w historii drużyny „Słoni”. To nie tylko data historycznego awansu, lecz także czas inwestycji. Na terenie Niecieczy wybudowano stadion sportowy z prawdziwego zdarzenia. Obiekt spełnia ekstraklasowe wyma-

gania licencyjne i stanowi inwestycję realizowaną ze środków z zaciągniętego kredytu. Nie był finansowany z funduszy państwowych, samorządowych czy dotacji unijnych.

W kolejnych latach trwały dalsze prace modernizacyjne infrastruktury sportowej. Wokół stadionu powstał kompleks boisk treningowych, w tym obszary ze sztuczną nawierzchnią. Wykonano też drogi dojazdowe oraz parkingi.

Wejście do Ekstraklasy nie było jednorazowym epizodem. Po kilkuletniej nieobecności, w 2021 roku, drużyna Bruk-Bet Termalica Nieciecza ponownie awansowała do PKO BP Ekstraklasy, czyli najwyższej ligi piłkarskiej w Polsce.

Pod egidą firmy Bruk-Bet® działa Amatorski Teatr im. Marii i Kazimierza Witkowskich z siedzibą w Niecieczy.

Firma jest sponsorem i jednocześnie mecenasem realizowanych w nim inscenizacji sztuk teatralnych, akademii patriotycznych oraz okolicznościowych, a nawet projekcji kinowych 5D.

Historia teatru rozpoczęła się w 1916 roku. W 100-lecie swojego istnienia, w 2016 roku, śp. Maria Witkowska, dyrektor teatru oraz chóru, została uhonorowana przez prezydenta RP Andrzeja Dudę Krzyżem Kawalerskim Orderu Odrodzenia Polski. To znak zasługi za jej wieloletnią działalność na rzecz kultury oraz społeczeństwa.

# Doradcy handlowi:

<p>Region: MAŁOPOLSKIE-WSCHÓD</p> <p>Kostka brukowa: tel. 500 009 326  <b>PROJEKTANT:</b> tel. 660 430 216            BETON KOMÓRKOWY: tel. 500 009 452            SYSTEMY KANALIZACYJNE: tel. 882 340 955            PREFABRYKATY I KRUSZYWA: tel. 660 430 207            PANELE FOTOWOLTAICZNE: tel. 14 632 08 20</p>	<p>Region: MAŁOPOLSKIE-ZACHÓD</p> <p>Kostka brukowa: tel. 500 008 926  <b>PROJEKTANT:</b> tel. 664 122 558            BETON KOMÓRKOWY: tel. 500 009 452            SYSTEMY KANALIZACYJNE: tel. 882 340 955            PREFABRYKATY I KRUSZYWA: tel. 660 430 207            PANELE FOTOWOLTAICZNE: tel. 14 632 08 20</p>	<p>Region: WIELKOPOLSKIE</p> <p>Kostka brukowa: tel. 882 340 958  <b>PROJEKTANT:</b> tel. 882 340 956            BETON KOMÓRKOWY: tel. 606 242 688            SYSTEMY KANALIZACYJNE: tel. 500 008 972            PREFABRYKATY I KRUSZYWA: tel. 604 063 432            PANELE FOTOWOLTAICZNE: tel. 14 632 08 20</p>
<p>Region: DOLNOŚLĄSKIE</p> <p>Kostka brukowa: tel. 664 118 153  <b>PROJEKTANT:</b> tel. 535 585 492            BETON KOMÓRKOWY: tel. 606 242 688            SYSTEMY KANALIZACYJNE: tel. 882 340 955            PREFABRYKATY I KRUSZYWA: tel. 660 430 207            PANELE FOTOWOLTAICZNE: tel. 14 632 08 20</p>	<p>Region: KUJAWSKO-POMORSKIE</p> <p>Kostka brukowa: tel. 500 008 576  <b>PROJEKTANT:</b> tel. 882 340 956            BETON KOMÓRKOWY: tel. 606 242 688            SYSTEMY KANALIZACYJNE: tel. 500 008 972            PREFABRYKATY I KRUSZYWA: tel. 660 430 207            PANELE FOTOWOLTAICZNE: tel. 14 632 08 20</p>	<p>Region: LUBELSKIE</p> <p>Kostka brukowa: tel. 660 430 209  <b>PROJEKTANT:</b> tel. 660 430 216            BETON KOMÓRKOWY: tel. 500 009 452            SYSTEMY KANALIZACYJNE: tel. 606 440 742            PREFABRYKATY I KRUSZYWA: tel. 660 430 207            PANELE FOTOWOLTAICZNE: tel. 14 632 08 20</p>
<p>Region: LUBUSKIE</p> <p>Kostka brukowa: tel. 882 340 958  <b>PROJEKTANT:</b> tel. 532 859 273            BETON KOMÓRKOWY: tel. 606 242 688            SYSTEMY KANALIZACYJNE: tel. 500 008 972            PREFABRYKATY I KRUSZYWA: tel. 660 430 207            PANELE FOTOWOLTAICZNE: tel. 14 632 08 20</p>	<p>Region: MAZOWIECKIE</p> <p>Kostka brukowa WSCHÓD: tel. 500 009 620            Kostka brukowa ZACHÓD: tel. 500 009 057  <b>PROJEKTANT:</b> tel. 882 340 956            BETON KOMÓRKOWY: tel. 606 242 688            SYSTEMY KANALIZACYJNE: tel. 500 008 972            PREFABRYKATY I KRUSZYWA: tel. 660 430 207            PANELE FOTOWOLTAICZNE: tel. 14 632 08 20</p>	<p>Region: OPOLSKIE</p> <p>Kostka brukowa: tel. 664 118 153  <b>PROJEKTANT:</b> tel. 535 585 492            BETON KOMÓRKOWY: tel. 608 478 174            SYSTEMY KANALIZACYJNE: tel. 882 340 955            PREFABRYKATY I KRUSZYWA: tel. 660 430 207            PANELE FOTOWOLTAICZNE: tel. 14 632 08 20</p>
<p>Region: PODKARPACKIE</p> <p>Kostka brukowa: tel. 660 430 211  <b>PROJEKTANT:</b> tel. 660 430 216            BETON KOMÓRKOWY: tel. 500 009 452            SYSTEMY KANALIZACYJNE: tel. 606 440 742            PREFABRYKATY I KRUSZYWA: tel. 660 430 207            PANELE FOTOWOLTAICZNE: tel. 14 632 08 20</p>	<p>Region: PODLASKIE</p> <p>Kostka brukowa: tel. 500 009 620  <b>PROJEKTANT:</b> tel. 532 859 273            BETON KOMÓRKOWY: tel. 606 242 688            SYSTEMY KANALIZACYJNE: tel. 500 008 972            PREFABRYKATY I KRUSZYWA: tel. 660 430 207            PANELE FOTOWOLTAICZNE: tel. 14 632 08 20</p>	<p>Region: POMORSKIE</p> <p>Kostka brukowa: tel. 500 008 576  <b>PROJEKTANT:</b> tel. 532 859 273            BETON KOMÓRKOWY: tel. 606 242 688            SYSTEMY KANALIZACYJNE: tel. 500 008 972            PREFABRYKATY I KRUSZYWA: tel. 660 430 207            PANELE FOTOWOLTAICZNE: tel. 14 632 08 20</p>
<p>Region: ŚLĄSKIE</p> <p>Kostka brukowa: tel. 660 430 210  <b>PROJEKTANT:</b> tel. 535 585 492            BETON KOMÓRKOWY: tel. 608 478 174            SYSTEMY KANALIZACYJNE: tel. 882 340 955            PREFABRYKATY I KRUSZYWA: tel. 660 430 207            PANELE FOTOWOLTAICZNE: tel. 14 632 08 20</p>	<p>Region: ŚWIĘTOKRZYSKIE</p> <p>Kostka brukowa: tel. 662 021 362  <b>PROJEKTANT:</b> tel. 532 859 273            BETON KOMÓRKOWY: tel. 500 009 452            SYSTEMY KANALIZACYJNE: tel. 606 440 742            PREFABRYKATY I KRUSZYWA: tel. 660 430 207            PANELE FOTOWOLTAICZNE: tel. 14 632 08 20</p>	<p>Region: WARMIŃSKO-MAZURSKIE</p> <p>Kostka brukowa: tel. 500 008 576  <b>PROJEKTANT:</b> tel. 882 340 956            BETON KOMÓRKOWY: tel. 606 242 688            SYSTEMY KANALIZACYJNE: tel. 500 008 972            PREFABRYKATY I KRUSZYWA: tel. 660 430 207            PANELE FOTOWOLTAICZNE: tel. 14 632 08 20</p>
<p>Region: ZACHODNIOPOMORSKIE</p> <p>Kostka brukowa: tel. 882 340 958  <b>PROJEKTANT:</b> tel. 532 859 273            BETON KOMÓRKOWY: tel. 606 242 688            SYSTEMY KANALIZACYJNE: tel. 500 008 972            PREFABRYKATY I KRUSZYWA: tel. 660 430 207            PANELE FOTOWOLTAICZNE: tel. 14 632 08 20</p>	<p>Region: ŁÓDZKIE</p> <p>Kostka brukowa: tel. 606 406 199  <b>PROJEKTANT:</b> tel. 882 340 956            BETON KOMÓRKOWY: tel. 606 242 688            SYSTEMY KANALIZACYJNE: tel. 500 008 972            PREFABRYKATY I KRUSZYWA: tel. 660 430 207            PANELE FOTOWOLTAICZNE: tel. 14 632 08 20</p>	<p>Koordinator działu projektowego Bruk-Bet: tel. 532 859 273</p>

# Zakłady produkcyjne:



# Sieć Autoryzowanych Punktów Sprzedaży

Otoczenie domu ciągle się zmienia. Tym rewolucjom kroku dotrzymują Autoryzowane Punkty Sprzedaży Bruk-Bet® Design.

Każdy z Punktów Sprzedaży Bruk-Bet® Design to miejsce stworzone z myślą o tych, którzy są na etapie planowania wymarzonej przestrzeni wokół domu. Poznasz w nich aktualną ofertę produktów Prestige zaprojektowanych do zabudowy terenu oraz wybierzesz materiały, które sprostają próbie czasu.

W punktach Bruk-Bet® Design znajdziesz gotowe ekspozycje oraz ogrody wizytowe, dzięki którym zapoznasz się ze wzornictwem, paletą dostępnych kolorów oraz potencjałem kostek brukowych, płyt tarasowych, schodów i murków. To przestrzenie zaaranżowane w oparciu o najnowsze trendy, wzbogacone o wysokiej jakości rozwiązania oraz dopracowane w każdym milimetrze. Oprócz ogromnego ładunku estetycznego i informacji technicznych zyskasz fachowe wsparcie doradcy sprzedażowego oraz wycenę produktów dostosowanych do indywidualnych potrzeb.

# Inspiracje, nowości i gotowe rozwiązania

Inspirującą formą pomocy w poszukiwaniu pomysłu na zagospodarowanie przestrzeni mogą być ogrody wystawowe. To kompleksowo wyposażone przestrzenie zlokalizowane przy wybranych punktach sprzedaży Bruk-Bet® Design. Ukazują wachlarz możliwości oferowanych produktów; od stylowych ułożeń, po kolorystyczne zestawienia.

Dla jeszcze lepszego zapoznania się z ofertą w Autoryzowanych Punktach Sprzedaży Bruk-Bet® Design ułożone są ekspozycje produktowe. Ten sposób prezentacji przybliża rzeczywisty wygląd wyrobów wraz z ich kolorystyką oraz typem wykończenia powierzchni.

## WIRTUALNE SPACERY

Nową metodą oprowadzania po ogrodach wystawowych Bruk-Bet® jest opcja wirtualnego spaceru 360°. To rodzaj innowacyjnej, multimedialnej prezentacji dostępnej nawet dla wielu osób naraz. Internetowi odwiedzający mogą zapoznać się z produktami zabudowanymi na ogrodach bez wychodzenia z domu.



W punktach Bruk-Bet® Design można zamówić usługę wykonania profesjonalnego projektu architektonicznego przez doświadczonego projektanta Biura Projektowego Bruk-Bet® Design. Obejmuje ona przygotowanie funkcjonalnej koncepcji z uwzględnieniem komplementarnych produktów z serii Prestige.

Lista z lokalizacjami punktów partnerskich Bruk-Bet® Design dostępna jest w zakładce „Gdzie kupić” na stronie: [www.bruk-bet.pl/gdzie-kupic](http://www.bruk-bet.pl/gdzie-kupic)

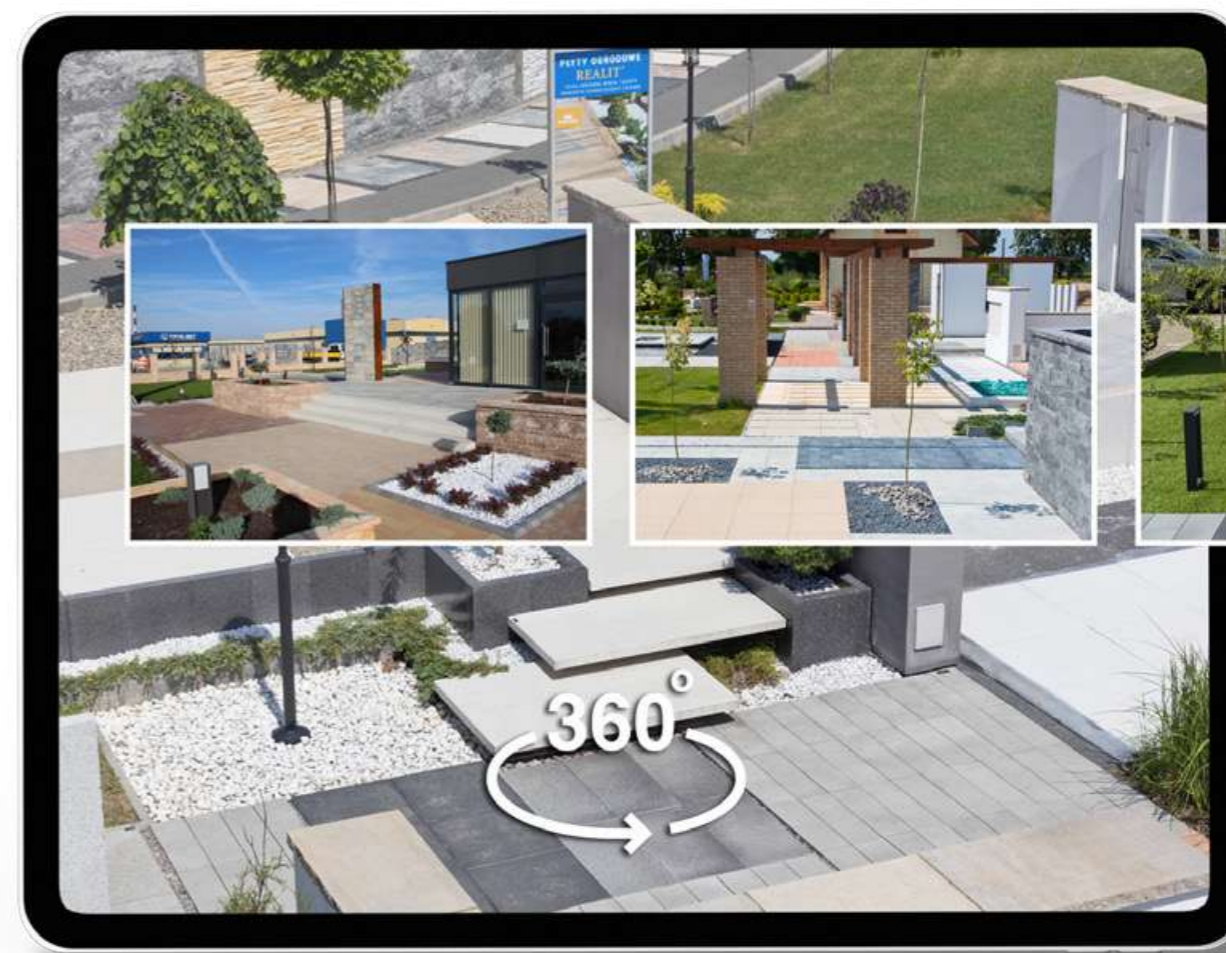

# Usługa projektowa

Budowa domu i jego wykończenie to nie lada wyzwanie dla wielu z nas. Zbliżając się do końca naszej inwestycji równie ważne jest jego wykończenie i aranżacja przestrzeni wokół wymarzonego domu. Niejednokrotnie zapominamy o tym, że dom to nie tylko budynek i jego cztery ściany, ale również otaczająca go przestrzeń. Co zrobić, żeby całość naszej „kompozycji” idealnie ze sobą współgrała? Po pierwsze, postawmy na odpowiednią jakość i profesjonalną pomoc. Pamiętajmy, że każdy dom i jego otoczenie różnią się od siebie. Gotowe rozwiązania, które często uznawane są za uniwersalne, nie mogą być zastosowane we wszystkich inwestycjach.

Poszczególne elementy otoczenia – ogród, podjazd, taras, ogrodzenie – muszą do siebie pasować, a co najważniejsze powinny komponować się z naszym budynkiem i resztą przestrzeni wokół niego. Najlepszym rozwiązaniem w takiej sytuacji będzie skorzystanie z pomocy projektantów, którzy po konsultacjach z Klientem zaproponują najbardziej optymalne rozwiązania. Odpowiednio zaprojektowana przestrzeń wpłynie w późniejszym czasie na komfort wypoczynku oraz komunikację w ogrodzie.

Warto zaznaczyć, że wszystkie koncepcje architektoniczne opracowywane przez Biuro Projektowe Bruk-Bet®, na specjalne zamówienie naszych Klientów, powstają tylko w oparciu o bogatą kolekcję produktów Prestige.

## Potrzebujesz więcej informacji?

Skontaktuj się z naszym Biurem Projektowym:  
[biuro.projektowe@bruk-bet.pl](mailto:biuro.projektowe@bruk-bet.pl)



## KORZYŚCI Z PROFESJONALNEGO PROJEKTU:

- Kompleksowy projekt aranżacji przestrzeni oparty na efektownych, a jednocześnie praktycznych rozwiązaniach.
- Możliwość konsultacji z Projektantem na budowie.
- Profesjonalny pomiar terenowy.
- Szczegółowy rysunek dla wykonawcy.
- Specyfikacja materiałów wykorzystanych w projekcie.
- Wykonanie projektu 2D lub wizualizacji 3D.
- Oszczędności związane z zakupem tylko sprawdzonych i koniecznych materiałów.



## Koncepcja 2D

Koncepcja zabudowy nawierzchni w formie rzutu 2D. Widok z góry pozwala na łatwe wyobrażenie przyszłej zabudowy, jest również niezwykle ważny dla wykonawcy.



## Koncepcja 3D

Realistyczna wizualizacja pozwoli na pokazanie ostatecznego efektu związanego z wyborem produktów oraz układem funkcyjnym otoczenia.



### KROK 1 KONTAKT

Skontaktuj się z jednym z punktów sprzedaży produktów Bruk-Bet aby zamówić usługę projektową lub z projektantem w celu omówienia ogólnych warunków przygotowania koncepcji.

### KROK 2 FORMULARZ

Wypełnienie formularza przez Twojego dystrybutora. Formularz dostępny jest na naszej stronie: [www.bruk-bet.pl/aranzacje](http://www.bruk-bet.pl/aranzacje)

### KROK 3 WPŁATA

Dokonanie wpłaty na poczet wykonania koncepcji architektonicznej przez osobą zlecającą (należy potwierdzić dowodem wpłaty).

### KROK 4 DOKUMENTACJA

Zamawiający koncepcję architektoniczną musi dostarczyć aktualny podkład geodezyjny w skali 1:500 lub zwiarytowany szkic sytuacyjny działki, obrys budynku oraz aktualne zdjęcia budynku i działki.



# Pielęgnacja i utrzymanie powierzchni

Ochrona przed zabrudzeniem i ułatwienie utrzymania estetyki powierzchni wyrobów stanowi bardzo istotną kwestię dla użytkownika. Dlatego pomimo braku norm technicznych w tym względzie firma BRUK-BET zabezpiecza wyroby PRESTIGE powłoką LAMINO i RENOX już na etapie produkcji.



## Serwis Bruk-Bet Professional



Ochrona LAMINO® PERLON® polega na kilkukrotnym powlekanii powierzchni wyrobów modyfikowanymi żywicami w optymalnych warunkach wilgotnościowych i cieplnych. Głównym celem skutecznej ochrony przed zabrudzeniami jest stworzenie szczelnej warstwy izolacyjnej zapobiegającej wnikaniu zabrudzeń w strukturę betonu. Zapewnia bardzo dobrą ochronę oraz wzmacnia kolorystykę, tzw. oddychanie betonu nie ma przy tym zastosowaniu znaczenia ponieważ jest to materiał posadzkowy, a nie ścienny. Powierzchnie posiadają własność perlenia wody (tworzenia kropel) i spełniają wymagania normowe w zakresie odporności na poślizg. Ochrona ta jest ważna w szczególności dla tarasów, gdzie dochodzi do częstych zabrudzeń artykułami spożywczymi przy wymogu utrzymania wysokiego standardu czystości.



Ochrona RENOX polega na nasączeniu suchej powierzchni wyrobów wysokiej jakości impregnatem wodnym. Renox utrwala kolorystykę wyrobów. Powierzchnia i pory kapilarne betonu są w ograniczonym stopniu zamknięte. Wyroby z impregnacją RENOX charakteryzują się zredukowaną zdolnością wchłaniania wody, płynów i innych zabrudzeń. Działanie impregnujące zmniejsza się z upływem czasu. W zależności od warunków atmosferycznych i intensywności użytkowania zalecane jest przeprowadzenie impregnacji nawierzchni po okresie 2-3 lat impregnatem RENOVATOR RENOX.

W przypadku zabudowy wyrobów z impregnacją Renox lub Lamino nie zaleca się stosowania podsypki z mieszanki cementowo-piaskowej ze względu na zwiększone ryzyko pojawienia się wykwitów wapiennych.



Bardzo trudno uniknąć zanieczyszczeń, które powstają na skutek działania warunków atmosferycznych oraz codziennego użytkowania. Kiedy twój podjazd lub taras wymagają odświeżenia warto skorzystać z kompleksowej i profesjonalnej usługi Bruk-Bet Serwis.

Usługa polegająca na dokładnym oczyszczeniu oraz impregnacji wysokiej jakości impregnatami Perlon (dostępnymi tylko w usłudze Bruk-Bet Serwis), zapewnia długotrwałą ochronę oraz wyjątkowy wygląd powierzchni.

Dzięki usłudze klient może cieszyć się pięknymi nawierzchniami przez długi czas, a firma Bruk-Bet zapewnia gwarancję należytej staranności i wyjątkowych rezultatów.

### Masz pytania?

Napisz do nas: [serwis@bruk-bet.pl](mailto:serwis@bruk-bet.pl)

Usługa serwisowa wyceniana jest indywidualnie



PRODUKTY DOPASOWANE DO TWOICH POTRZEB

## TYPY POWIERZCHNI PRESTIGE



Produkty Prestige to powierzchnie poddawane procesom uszlachetniającym. Kreują one przede wszystkim zindywidualizowany design, wartość, estetykę i funkcjonalność zabudowy. Są to powierzchnie dla najbardziej wymagających projektantów i użytkowników.

Należą do nich: RUSTICAL®, HERMETIC, LAMINO, MICROTEC, SATINO, POLERYT®, METALIC, TERAZZO®, TERATEC, NATURYT®, WET CAST.

Ochrona powierzchni:



TYPY POWIERZCHNI **PRESTIGE NR 1 NA RYNKU**

### RUSTICAL®

Obróbka poprzez śrutowanie ukazuje piękno częściowo odkrytych drobnoziarnistych kruszywek szlachetnych. Powierzchnie posiadają naturalną kolorystykę oraz drobną, lekko chropowatą teksturę. W porównaniu do powierzchni płukanych są bardziej lite, znacznie delikatniejsze, łatwe do utrzymania w czystości.



granit biały



granit szary jasny



granit szary ciemny



granit stalowy



szary

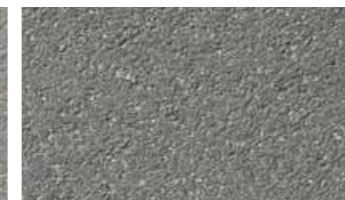

stalowy

### RUSTICAL® MELANŻ

Obróbka poprzez śrutowanie ukazuje piękno częściowo odkrytych drobnoziarnistych kruszywek szlachetnych. Powierzchnie posiadają stonowaną kolorystykę zbliżonych do siebie naturalnych, stonowanych kolorów. W porównaniu do powierzchni płukanych są bardziej lite, znacznie delikatniejsze, łatwe do utrzymania w czystości. Zabezpieczone są powłoką RENOX PERLON®.



porfir jasnoszary



porfir kremowo-beżowy



porfir ochra



porfir brązowy



porfir szaro-stalowy



porfir stalowo-grafitowy

### SATINO

Obróbka przez delikatne piaskowanie i szczotkowanie drobnoziarnistego betonu z dodatkiem miki. Wyroby uzyskują delikatne, gładkie, utrzymane w jednym tonie kolorystycznym, lekko odbłyśkujące na ziarnach miki powierzchnie. Zabezpieczone są powłoką RENOX perlon®.



greso białe



greso szare jasne



greso szare ciemne



greso stalowe

## TYPY POWIERZCHNI **PRESTIGE**

### POLERYT®

Obróbka szrotkowania diamentowego polegająca na frezowaniu i polerowaniu powierzchniowemu. W efekcie powierzchnie są bardziej wygładzone, a jednocześnie przeciwpoślizgowe.



selecto biało-szaro-granitowe



selecto szare jasne

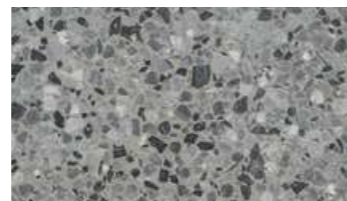

selecto szaro-stalowe

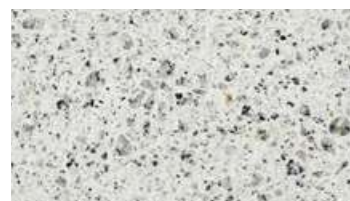

granit jasny



granitoid



granit szary jasny



granit szary

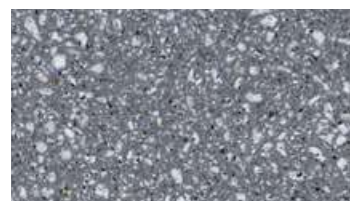

granit stalowy



delicate białe



delicate szare jasne



delicate szare

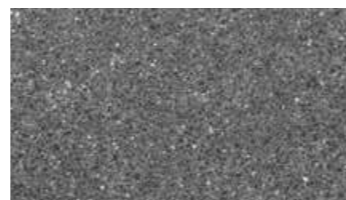

delicate stalowe



kwarc jasny



kwarc szary jasny



kwarc szary



kwarc stalowy



marmur jasny



marmur szary jasny



marmur szary

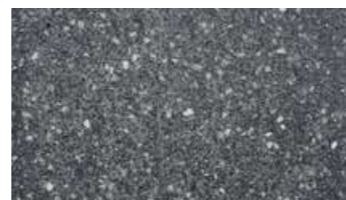

marmur stalowy

## TYPY POWIERZCHNI **PRESTIGE** KREATYWNOŚĆ, INNOWACYJNOŚĆ, DESIGN

### TERAZZO®

Obróbka szlifowania ukazująca nie tylko drobne ziarna kruszyw szlachetnych, ale także szlify grubych frakcji, tworząc lastryko najwyższej próby, do złudzenia przypominając naturalne pierwowzory granitów i gresów.

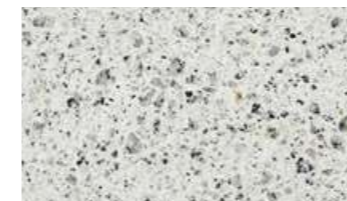

granit jasny



granitoid



granit szary jasny



granit stalowy

### TERATEC

Technika obróbki polegająca na szlifowaniu, a następnie piaskowaniu powierzchni. Delikatnie szorstka tekstura z wyeksponowanymi poprzez szlifowanie ziarnami kruszyw szlachetnych. Staranne połączenie tych kruszyw z osnową daje wrażenie wyrobów naturalnych. Ochrona LAMINO® PERLON® zabezpiecza przed zabrudzeniem również jasne kolory.



granit jasny



granit szary jasny



granit szary



granit stalowy

### MICROTEC

Obróbka szrotkowania wgłębne. Szorstka mikroziarnista tekstura o intensywnym wybarwieniu.



tytan biały

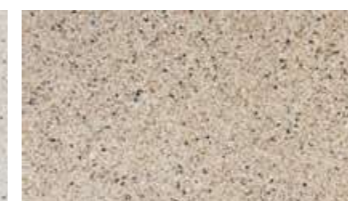

tytan kremowy



tytan szary jasny



tytan stalowy

## TYPY POWIERZCHNI **PRESTIGE**

### NATURYT®

Technika nadawania powierzchniom podobieństwa do naturalnych wzorców poprzez połączenie technik kształtowania podłoża, barwienia i zabezpieczania objętościowego i powierzchniowego. Zabezpieczone są powłoką LAMINO® PERLON®.



deska beżowa



marmur beżowy



deska szaro-stalowa



kwarcyt szary



piaskowiec stalowy



marmur stalowy



deska brąz ciemny



marmur brąz ciemny



marmur biały



trawertyn beżowy jasny



marmur szary jasny



marmur szaro-beżowy

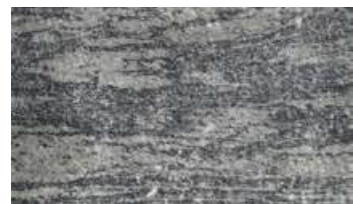

granit szaro-stalowy



marmur szary ciemny



granit stalowy



kwarcyt stalowy

### MELANŻ

Nawierzchnie Melanż stanowią połączenie zbliżonych do siebie naturalnych, stonowanych kolorów. W efekcie uzyskuje się spokojny, zharmonizowany obraz kolorystyki nawiązującej do natury i nowoczesności. Dzięki impregnacji powierzchnie uzyskują dodatkową ochronę oraz podniesienie estetyki.



kalcyt jasnoszary



kalcyt kremowo-beżowy



kalcyt ochra



kalcyt brązowy



kalcyt szaro-stalowy



kalcyt stalowo-grafitowy

## TYPY POWIERZCHNI **PRESTIGE**

### METALIC COLOR

Technika nadawania powierzchni metalizowanego charakteru, tworząca zaskakujące efekty optyczne w zależności od oświetlenia i kierunku obserwacji.



perła biała



perła srebrna



perła srebrno-stalowa



perła stalowo-srebrna



perła stalowo-antracytowa



perła antracytowa

### UNI SPLIT® / UNI SPLIT® ANTIC

Łupanie wyrobów ukazuje ich wewnętrzne struktury nawiązujące kolorystyką i formą do łamanych skał występujących w przyrodzie. Posiadają ochronę HYDROSTOP®. Produkty Uni Split® Antic poddane są dodatkowej obróbce obtłukiwania, łagodzącej ostre krawędzie, nadającej nowych wartości optycznych murkom ogrodowym UNI SPLIT®.



piaskowiec biały



piaskowiec szary



piaskowiec szary ciemny



piaskowiec biało-szary



piaskowiec kremowy



piaskowiec brązowy



piaskowiec muszlowy



piaskowiec biało-czarny



piaskowiec żółty

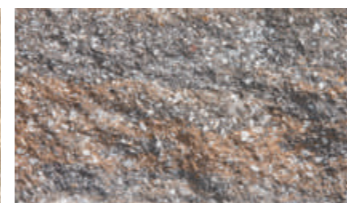

brekcja muszlowa

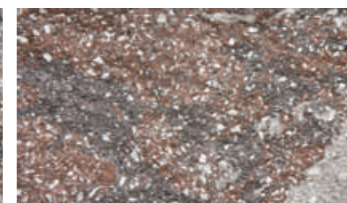

brekcja spizowa



brekcja karbon

## TYPY POWIERZCHNI **PRESTIGE**

### COLOR-MIX®

Faktura naturalnego kamienia w połączeniu z delikatnie przenikającymi się kolorami lub pełną, monochromatyczną kolorystyką nadaje płytę nowoczesną i elegancką formę.



dolomit jasnokremowy

dolomit szary jasny

dolomit szary ciemny

dolomit stalowy

### COLOR-MAX®

Technika wzmacniania kolorystyki powierzchni. Trwała, pełna, monochromatyczna kolorystyka o maksymalnym wybarwieniu. Czarny kolor uzyskuje szczególną siłę.



szary jasny

szary ciemny

karbon

### COLOR-MIX®

Kolory podstawowe przenikają się pasmowo na losowo wybranych elementach, a ułożona z nich nawierzchnia stanowi wyjątkowo dynamiczną kompozycję. Powierzchnie o zwiększonej intensywności i trwałości koloru.



pastelowa harmonia

wapień jurajski

wapień muszlowy

cappuccino

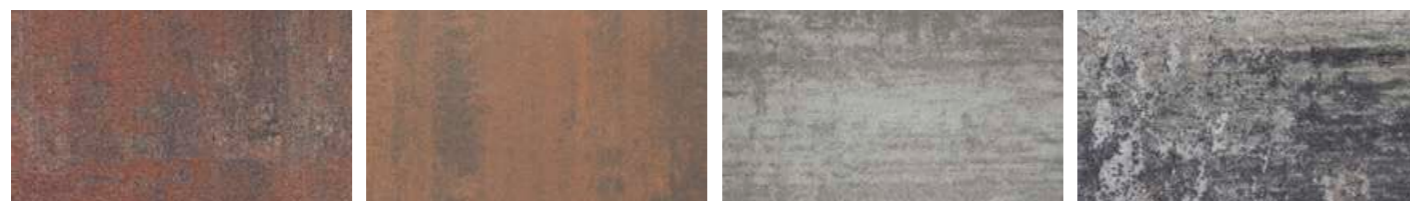

wapień spiżowy

brąz kasztanowy

wapień biało-szary

wapień dewoński

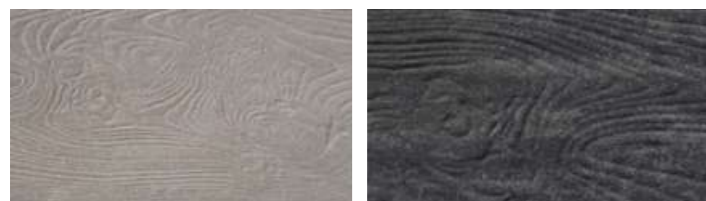

brąz jasny

wapień stalowy

## TYPY POWIERZCHNI **PRESTIGE**

### ANTIC®

Nieregularne, obtłuczone, obite krawędzie i naroża oraz powierzchnia licowa dają efekt postarzanych, łamanych wyrobów naturalnych. Wyroby barwione są w całej masie.



wapień muszlowy

wapień dewoński

grafit

szary

### WET CAST

Technika uzyskiwania bardzo dokładnych replik, do złudzenia przypominających naturalne wzorce: skały, deski itp. poprzez odlewanie w precyzyjnie ukształtowanych, elastycznych formach.

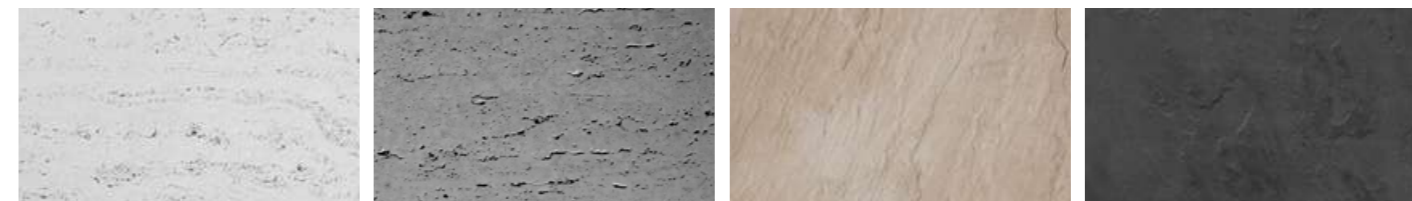

biały

szary ciemny

piaskowo-beżowy

stalowy

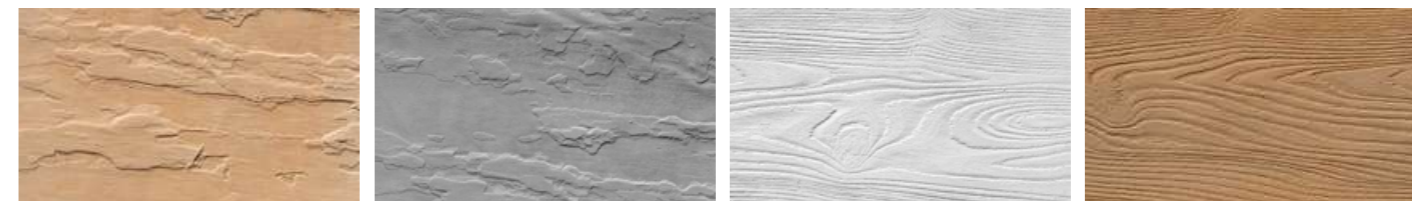

piasek pustyni

kamienna szarość

biały

brąz jasny

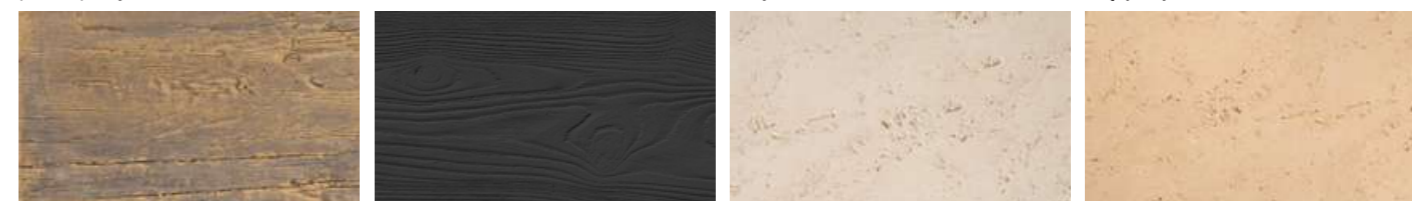

brąz patyna

stalowy

krem prowansalski

słoneczny brzeg

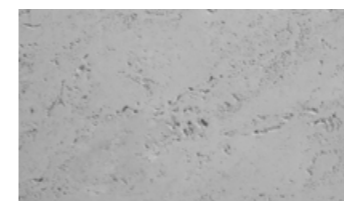

kamienna szarość

# PRODUKTY DOPASOWANE DO TWOICH POTRZEB

## TYPY POWIERZCHNI UNI DECOR



Dzięki swoim cechom dekoracyjnym łączą ze sobą aspekty estetyczne oraz użytkowe. Uni Decor to dekoracyjne powierzchnie typu color, color-mix oraz multigran, nie są poddane procesom uszlachetniania.

OCHRONA POWIERZCHNI: 

### COLOR-MIX®

Kolory podstawowe przenikają się pasmowo na losowo wybranych elementach, a ułożona z nich nawierzchnia stanowi wyjątkowo dynamiczną kompozycję.



pastelowa harmonia

wapień muszlowy

cappuccino

cappuccino



wapień spiżowy

brąz kasztanowy

wapień biało-szary

brąz ziemi



wapień szary

wapień dewoński

### HYDROPLUS® HYDROplus®

HYDROplus® posiada wierzchnią oraz konstrukcyjną warstwę betonu o wysokiej przepuszczalności wody. Wierzchnia warstwa posiada szorstką, jednorodną i estetyczną powierzchnię.

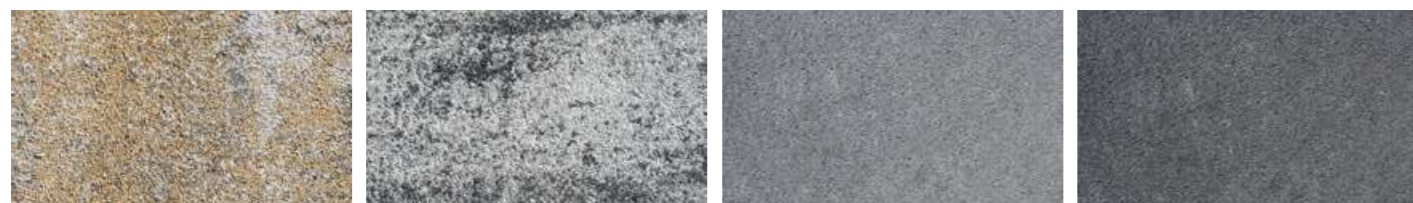

wapień muszlowy

wapień dewoński

szary

stalowy

## TYPY POWIERZCHNI UNI DECOR

### MULTIGRAN®

Wymywanie wodą zaczynu cementowego odkrywa przepiękną kompozycję barw kruszyw szlachetnych (granit, kwarc, marmur, bazalt), uwypukloną przez impregnację.



kokos

sjenit

grano żółte

grano czarne



Produkty STANDARD posiadają formy dostosowane do podstawowych, ściśle określonych funkcji użytkowych, spełniając wysokie kryteria sprawności i efektywności technicznej. Posiadają podstawową kolorystykę oraz wzornictwo.

## TYPY POWIERZCHNI STANDARD

### COLOR®

Klasyczna, monochromatyczna kolorystyka.

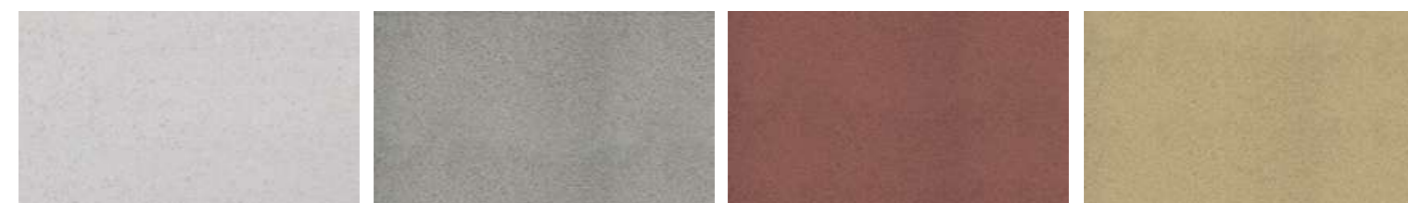

biały

szary

czerwony

żółty

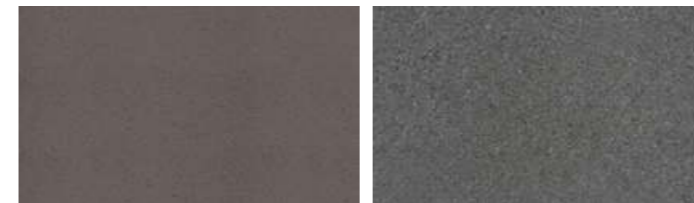

brązowy

grafit



## PUSTAKI OGRODZENIOWE FRONTON

FRONTON stanowi nowość na rynku ogrodzeń, najbardziej zaawansowane rozwiązanie pod względem nowoczesności, designu oraz ergonomii zabudowy. Wydłużona forma pustaków oraz kolorystyka naturyt Fotoline® i metallic zapewnia ogrodzeniom unikatowy, o najwyższej wartości design. Połączenia wpust-wypust ułatwiają i przyspieszają zabudowę.

Str. 30



## REZYDENCJA SOLO PUSTAKI OGRODZENIOWE

System Rezydencja® Solo daje duże możliwości szerokiego wyboru wielkości oraz formatów pustaków, a w konsekwencji zindywidualizowanego ogrodzenia posesji. Dodatkowo naturalne kolory, a także odbłyśniąca kolorystyka metallic, zwiększają możliwości wyboru i pozwalają na zrealizowanie ogrodzenia zgodnie z oczekiwaniem, adekwatne do stylistyki domu i otocznia, stają się wizytówką naszych posesji.

Str. 32



## OGRODZENIA

- 30 Fronton
- 32 Rezydencja Solo
- 38 Przęsła fotowoltaiczne
- 40 Continental
- 41 Galant Uni Split®
- 42 Cegła Uni Split®
- 43 Zadaszenia murków i słupków
- 44 Płyta podwalinowa Universal
- 45 Płyta podwalinowa Kaseton
- 46 Skrzynki na listy
- 47 Kleje do pustaków i bloczków
- 47 Asortyment uzupełniający

# FRONTON PUSTAKI OGRODZENIOWE

METALIC COLOR  
PERŁA BIAŁA



PUSTAK				PUSTAK ZADASZENIOWY				PUSTAK LED			
Wymiary [cm]	60x20x18	Ilość na palecie [szt.]	Waga palety [t]	Wymiary [cm]	60x20x18	Ilość na palecie [szt.]	Waga palety [t]	Wymiary [cm]	60x20x18	Ilość na palecie [szt.]	Waga palety [t]
		40	0,916			40	1,160			40	0,916
DASZEK											
Wymiary [cm]	60x20x5	Ilość na palecie [szt.]	Waga palety [t]								
		80	1,144								

## NATURYT

Format [cm]	Cena netto [PLN]	Cena brutto [PLN]
Pustak	59,90	73,68
Pustak zadaszeniowy	69,50	85,49
Pustak LED	69,50	85,49
Daszek	57,50	70,73

TARNÓW



POŁĄCZENIE  
WPUST  
I WYPUST



MOŻLIWOŚĆ  
MONTAŻU  
PRZĘŚLA  
FOTOWOLTAYCZNEGO



## METALIC COLOR

Format [cm]	Cena netto [PLN]	Cena brutto [PLN]
Pustak	55,70	68,51
Pustak zadaszeniowy	66,70	82,04
Pustak LED	66,70	82,04
Daszek	54,50	67,04

TARNÓW

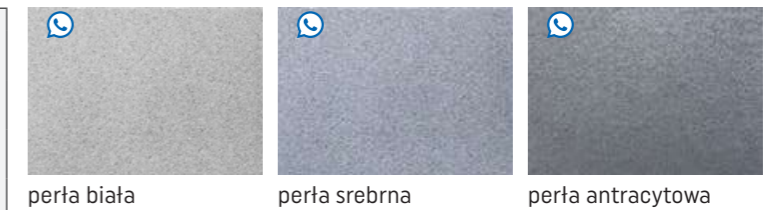

## LISTWY LED - ASORTYMENT UZUPEŁNIAJĄCY

Format [cm]	Cena netto [PLN]	Cena brutto [PLN]
Listwa 60	160,00	196,80
Listwa 120	239,00	293,97







# REZYDENCJA® SOLO PUSTAKI OGRODZENIOWE

METALIC COLOR®  
PERŁA SREBRNA



PUSTAK [cm]	Ilość na palecie [szt.]	Waga palety [t]
50x19x19	60	1,2
100x19x19	30	0,98
40x19x16,5	60	0,95
80x19x16,5	30	0,9
80x19x24	30	1,28

DASZEK [cm]	Ilość na palecie [szt.]	Waga palety [t]
50x19x6	72	0,91
100x19x6	30	0,76
40x19x6	90	0,91
80x19x6	30	0,625

## MELANŻ

### PUSTAK

Format [cm]	Cena netto [PLN]	Cena brutto [PLN]
50x19x19	25,40	31,24
100x19x19	50,80	62,48
40x19x16,5	20,50	25,22
80x19x16,5	41,00	50,43
80x19x24	65,80	80,93

### DASZEK

Format [cm]	Cena netto [PLN]	Cena brutto [PLN]
50x19x6	25,60	31,49
100x19x6	51,20	62,98
40x19x6	20,50	25,22
80x19x6	41,00	50,43

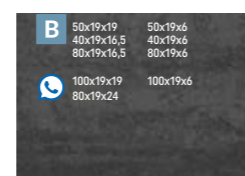

kalcyt stalowo-grafitowy

### PUSTAK

Format [cm]	Cena netto [PLN]	Cena brutto [PLN]
50x19x19	26,90	33,09
100x19x19	52,80	64,94
40x19x16,5	22,40	27,55
80x19x16,5	44,80	55,10
80x19x24	68,00	83,64

### DASZEK

Format [cm]	Cena netto [PLN]	Cena brutto [PLN]
50x19x6	26,50	32,60
100x19x6	53,00	65,19
40x19x6	21,20	26,08
80x19x6	42,40	52,15

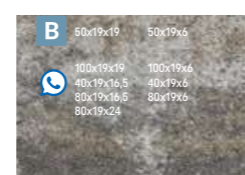

kalcyt muszlowy

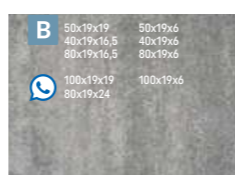

kalcyt szaro-stalowy

## MELANŻ

### PUSTAK

Format [cm]	Cena netto [PLN]	Cena brutto [PLN]
50x19x19	27,70	34,07
100x19x19	55,40	68,14
40x19x16,5	23,50	28,91
80x19x16,5	47,00	57,81
80x19x24	71,40	87,82

### DASZEK

Format [cm]	Cena netto [PLN]	Cena brutto [PLN]
50x19x6	27,00	33,21
100x19x6	54,00	66,42
40x19x6	21,60	26,57
80x19x6	43,20	53,14

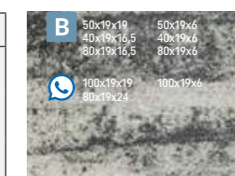

kalcyt biało-stalowy

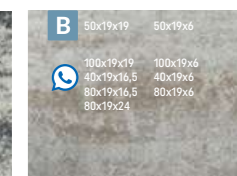

kalcyt kremowo-beżowy

## RUSTICAL

### PUSTAK

Format [cm]	Murki		Słupki	
	Cena netto [PLN]	Cena brutto [PLN]	Cena netto [PLN]	Cena brutto [PLN]
50x19x19	29,21	35,93	31,75	39,05
100x19x19	58,42	71,86	63,50	78,11
40x19x16,5	23,58	29,00	25,63	31,52
80x19x16,5	47,15	57,99	51,25	63,04
80x19x24	75,67	93,07	82,25	101,17

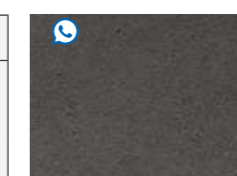

antracytowy



porfir stalowo-grafitowy

### DASZEK

Format [cm]	Cena netto [PLN]	Cena brutto [PLN]
50x19x6	29,44	36,21
100x19x6	58,88	72,42
40x19x6	23,58	29,00
80x19x6	47,15	57,99

### PUSTAK

Format [cm]	Murki		Słupki	
	Cena netto [PLN]	Cena brutto [PLN]	Cena netto [PLN]	Cena brutto [PLN]
50x19x19	30,94	38,05	33,63	41,36
100x19x19	60,72	74,69	66,00	81,18
40x19x16,5	25,76	31,68	28,00	34,44
80x19x16,5	51,52	63,37	56,00	68,88
80x19x24	78,20	96,19	85,00	104,55

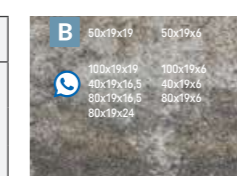

porfir muszlowy

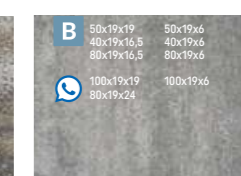

porfir szaro-stalowy

### DASZEK

Format [cm]	Cena netto [PLN]	Cena brutto [PLN]
50x19x6	30,48	37,48
100x19x6	60,95	74,97
40x19x6	24,38	29,99
80x19x6	48,76	59,97

# REZYDENCJA® SOLO

## PUSTAKI OGRODZENIOWE

METALIC COLOR®  
PERŁA BIAŁA



PUSTAK [cm]	Ilość na palecie [szt.]	Waga palety [t]
50x19x19	60	1,2
100x19x19	30	0,98
40x19x16,5	60	0,95
80x19x16,5	30	0,9
80x19x24	30	1,28

DASZEK [cm]	Ilość na palecie [szt.]	Waga palety [t]
50x19x6	72	0,91
100x19x6	30	0,76
40x19x6	90	0,91
80x19x6	30	0,625

### RUSTICAL

#### PUSTAK

Format [cm]	Cena netto [PLN]		Cena brutto [PLN]		Wzrostki
	Murki	Słupki	Murki	Słupki	
50x19x19	31,86	34,63	39,18	42,59	
100x19x19	63,71	69,25	78,36	85,18	
40x19x16,5	27,03	29,38	33,24	36,13	
80x19x16,5	54,05	58,75	66,48	72,26	
80x19x24	82,11	89,25	101,00	109,78	



porfir biało-stalowy



porfir kremowo-beżowy



biały

#### DASZEK

Format [cm]	Cena netto [PLN]	Cena brutto [PLN]	Wzrostki
50x19x6	31,05	38,19	
100x19x6	62,10	76,38	
40x19x6	24,84	30,55	
80x19x6	49,68	61,11	

TARNÓW

# REZYDENCJA® SOLO

## PUSTAKI OGRODZENIOWE

METALIC COLOR®  
PERŁA BIAŁA



PUSTAK [cm]	Ilość na palecie [szt.]	Waga palety [t]
50x19x19	60	1,2
100x19x19	30	0,98
80x19x24	30	1,28

DASZEK [cm]	Ilość na palecie [szt.]	Waga palety [t]
50x19x6	72	0,91
100x19x6	30	0,76
80x19x6	30	0,625

### METALIC COLOR

#### PUSTAK

Format [cm]	Cena netto [PLN]	Cena brutto [PLN]	Wzrostki
100x19x19	Wycena indywidualna		
80x19x24	Wycena indywidualna		
50x19x19	Wycena indywidualna		

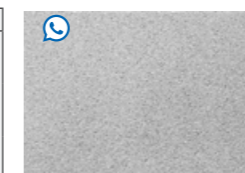

perła biała

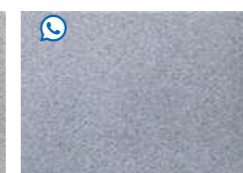

perła srebrna

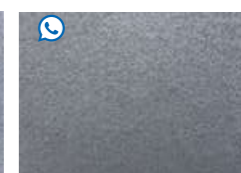

perła antracytowa

#### DASZEK

Format [cm]	Cena netto [PLN]	Cena brutto [PLN]	Wzrostki
100x19x6	Wycena indywidualna		
80x19x6	Wycena indywidualna		
50x19x19	Wycena indywidualna		

TARNÓW

# REZYDENCJA® SOLO PUSTAKI OGRODZENIOWE

NATURYT®  
MARMUR KREMOWY



PUSTAK [cm]	Ilość na palecie [szt.]	Waga palety [t]
50x19x19	60	1,2
100x19x19	30	0,98
40x19x16,5	60	0,95
80x19x16,5	30	0,9
80x19x24	30	1,28

DASZEK [cm]	Ilość na palecie [szt.]	Waga palety [t]
50x19x6	72	0,91
100x19x6	30	0,76
40x19x6	90	0,91
80x19x6	30	0,625

## NATURYT

### PUSTAK

Format [cm]	Cena netto [PLN]	Cena brutto [PLN]
100x19x19	Wycena indywidualna	
80x19x24	Wycena indywidualna	

TARNÓW

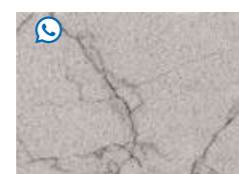

marmur biały



marmur szary jasny

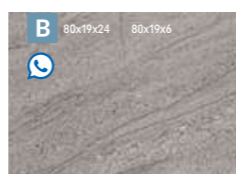

piaskowiec szary

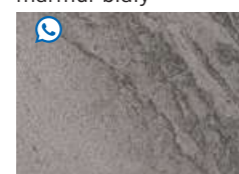

marmur szary

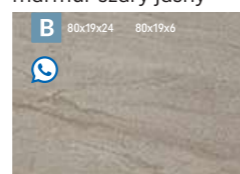

marmur kremowy

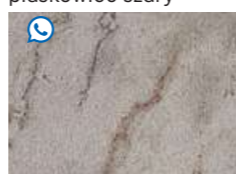

marmur szaro-beżowy

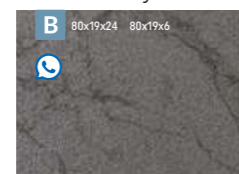

marmur szary ciemny



marmur stalowy



kwarcyt stalowy

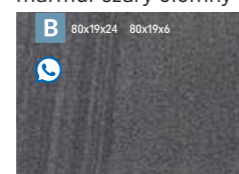

piaskowiec stalowy

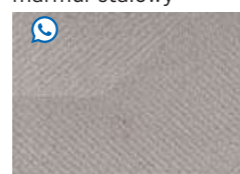

decor white

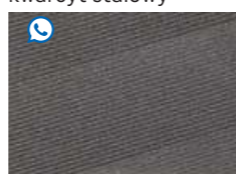

decor graphite

### DASZEK

Format [cm]	Cena netto [PLN]	Cena brutto [PLN]
100x19x6	Wycena indywidualna	
80x19x6	Wycena indywidualna	

TARNÓW

MOŻLIWOŚĆ  
MONTAŻU  
PRZESŁA  
FOTOWOLTAICZNEGO

PUSTAK [cm]	Ilość na palecie [szt.]	Waga palety [t]
50x19x19	60	1,2
100x19x19	30	0,98
80x19x24	30	1,28

DASZEK [cm]	Ilość na palecie [szt.]	Waga palety [t]
50x19x6	72	0,91
100x19x6	30	0,76
80x19x6	30	0,625

## COLOR

### PUSTAK

Format [cm]	Cena netto [PLN]	Cena brutto [PLN]
50x19x19	25,40	31,24
100x19x19	50,80	62,48
80x19x24	65,80	80,93

TARNÓW

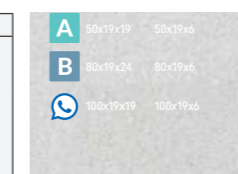

biały

antracytowy

### DASZEK

Format [cm]	Cena netto [PLN]	Cena brutto [PLN]
50x19x6	25,60	31,49
100x19x6	51,20	62,98
80x19x6	41,00	50,43

TARNÓW

# PRZĘŚLA FOTOWOLTAICZNE

DLA ELEMENTÓW OGRODZENIOWYCH I BALUSTRAD



## CECHY PRODUKTU

- Wysoka wytrzymałość i odporność na warunki atmosferyczne
- Estetyczny wygląd
- Oszczędność miejsca
- Efektywność energetyczna
- Łatwość w montażu
- Łatwość w konserwacji

### PODSTAWOWE PARAMETRY

Nazwa produktu	PEM.TG-350W PEM.BG-350W	PEM.TG-410W PEM.BG-410W
Moc [Wp]	350	410
Wymiary [mm]*	1950x1100x10	2350x1100x10
Waga [kg]	45	54
Wersje kolorystyczne	Szkoło transparentne, przyciemniane	Szkoło transparentne, przyciemniane
Komplementarne z produktami Bruk-Bet	GALANT®, CONTINENTAL®, CEGŁA UNI-SPLIT® Szerokość pustaka: 50 cm	FRONTON® Szerokość pustaka: 60 cm

\*Wymiar przęseł dostosowany jest do słupka zbudowanego z 8 pustaków ogrodzeniowych.

## ZASTOSOWANIA

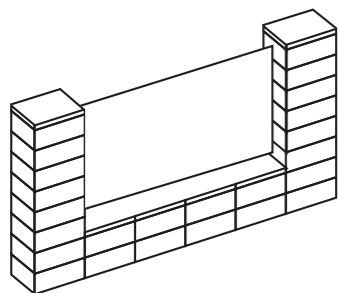

Przęsła fotowoltaiczne ogrodzeniowe

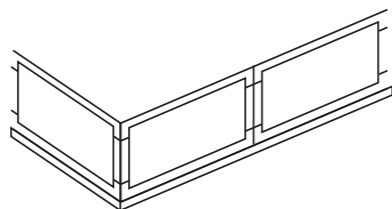

Przęsła fotowoltaiczne balustradowe

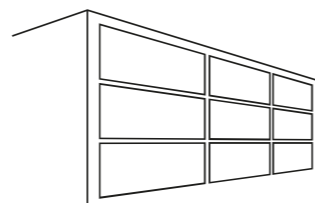

Fasady budynków

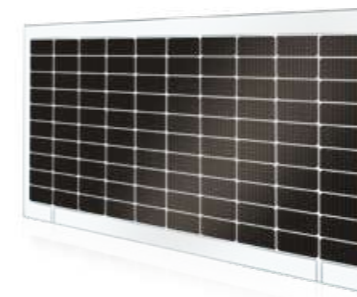

PEM.TG-350  
• transparentne



PEM.TG-410  
• transparentne

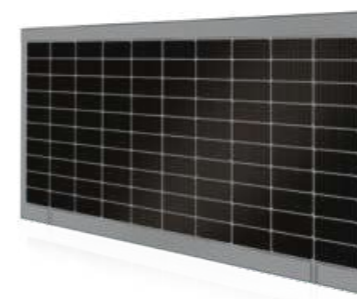

PEM.BG-350  
• przyciemniane

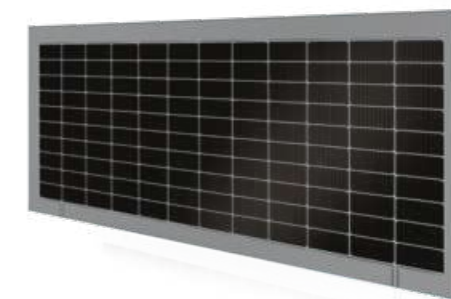

PEM.BG-410  
• przyciemniane

## PRZĘŚŁO FOTOWOLTAICZNE

szt.	PEM.TG-350W TRANSPARENTNE		PEM.BG-350W PRZYCIEMNIANE		PEM.TG-410W TRANSPARENTNE		PEM.BG-410W PRZYCIEMNIANE	
	Cena netto [PLN]	Cena brutto [PLN]	Cena netto [PLN]	Cena brutto [PLN]	Cena netto [PLN]	Cena brutto [PLN]	Cena netto [PLN]	Cena brutto [PLN]
	1680,00	2 066,4	1837,50	2260,13	1990,20	2447,95	2140,00	2 632,20

TARNÓW

Ceny dotyczą zakupu przęseł wraz z okablowaniem.

## SYSTEM MOCOWAŃ - UCHWYT DO SZKŁA

Wersja kolorystyczna	Kpl. (6 szt.), dostosowane do przęseł: PEM.TG-350W PEM.BG-350W		Kpl. (7 szt.), dostosowane do przęseł: PEM.TG-410W PEM.BG-410W	
	Cena netto [PLN]	Cena brutto [PLN]	Cena netto [PLN]	Cena brutto [PLN]
Poler	90,00	110,70	105,00	129,15
Czarny	110,00	135,30	128,00	157,44

TARNÓW



• poler



• czarny



COLOR-MIX®  
PASTELOWA HARMONIA

## CONTINENTAL PUSTAKI OGRODZENIOWE

PUSTAK	Ilość na palecie [szt.]	Waga palety [t]
Wymiary [cm] 50x22x20	40*/50	1,056* 1,300

SŁUPEK	Ilość na palecie [szt.]	Waga palety [t]
Wymiary [cm] 38x38x20	24	0,677

DASZKI	Ilość na palecie [szt.]	Waga palety [t]
Wymiary [cm] 38x38x5	48	0,768
50x22,5x5	80	0,992

\* wydawane do wyczerpania stanów magazynowych

### COLOR-MIX® / COLOR

Format [cm]	Cena netto [PLN]	Cena brutto [PLN]
Pustak	27,40	33,70
Słupek	28,80	35,42
Daszek 38x38x5	30,00	36,90
Daszek 50x22,5x5	28,00	34,44

SKIERNIEWICE

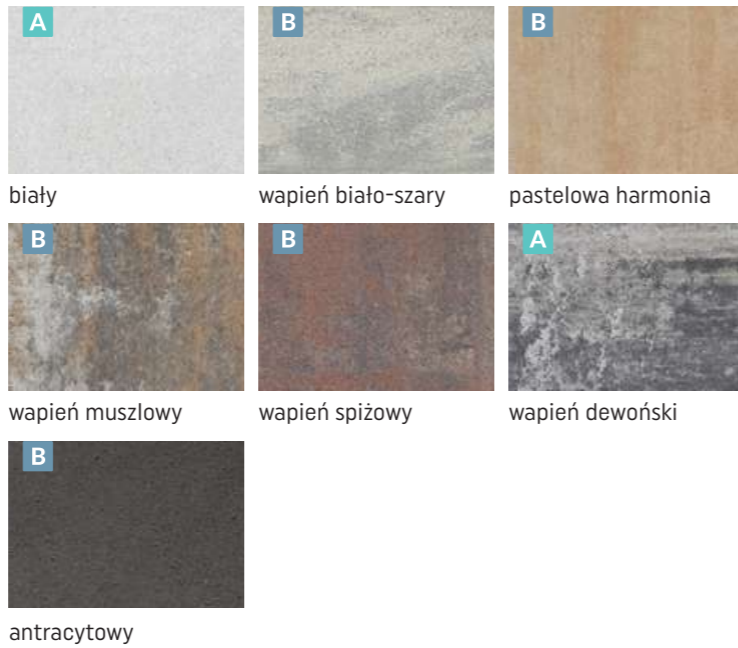

UNI SPLIT®  
BREKCIJA KARBON

## GALANT UNI SPLIT® PUSTAKI OGRODZENIOWE

DWUSTRONNIE ŁUPANY	Ilość na palecie [szt.]	Waga palety [t]
Wymiary [cm] 40x20x20	48*/60	1,1* 1,48

CZTEROSTRONNIE ŁUPANY	Ilość na palecie [szt.]	Waga palety [t]
Wymiary [cm] 40x20x20	40*/50	1,05* 1,34

\* wydawane do wyczerpania stanów magazynowych

### UNI SPLIT®

Dwustronnie łupany		
szt.	Cena netto [PLN]	Cena brutto [PLN]
20,90	25,71	

Czterostronnie łupany		
szt.	Cena netto [PLN]	Cena brutto [PLN]
27,90	34,32	

TARNÓW





## CEGŁA UNI SPLIT®

UNI SPLIT®  
BREKCJA SPIŻOWA

### RODZAJE WYKOŃCZEŃ

CEGŁA	Ilość na palecie [szt.]	Waga palety [t]
Wymiary [cm]	22x10,5x6,5	480
		1,56



UNI SPLIT®



UNI SPLIT® ANTIC PLUS  
[objijane w młynie]

### UNI SPLIT®

	Cena netto [PLN]	Cena brutto [PLN]
szt.	4,70	5,78
TARNÓW		



piaskowiec żółty



brekcja muszlowa



brekcja spiżowa



brekcja karbon

### UNI SPLIT® ANTIC PLUS

	Cena netto [PLN]	Cena brutto [PLN]
szt.	5,80	7,13
TARNÓW		



piaskowiec żółty



brekcja muszlowa

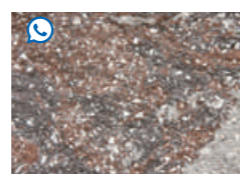

brekcja spiżowa



brekcja karbon



## ZADASZENIA UNI SPLIT®

UNI SPLIT®  
BREKCJA KARBON

ZADASZENIA - gr. 6 cm						Ilość warstw na palecie
Wymiary [cm]	100x27,5	100x21,5	45x27,5	40x40	50x40	2
Szt./palecie	36	36	72	72	72	
Waga palety [t]	1,26	1,16	1,18	1,42	1,28	

### UNI SPLIT®

Dwustronnie łupane			
Format [cm]	Cena netto [PLN]	Cena brutto [PLN]	
100x27,5	63,25	77,80	
100x21,5	51,75	63,65	
Czterostronnie łupane			
Format [cm]	Cena netto [PLN]	Cena brutto [PLN]	
45x27,5	32,20	39,61	
40x40	44,85	55,17	
40x50	50,60	62,24	
TARNÓW			

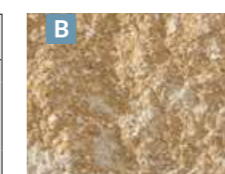

piaskowiec żółty



brekcja muszlowa

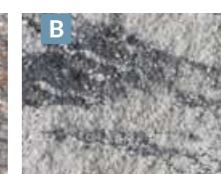

brekcja karbon

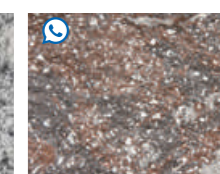

brekcja spiżowa



piaskowiec biały



piaskowiec szary

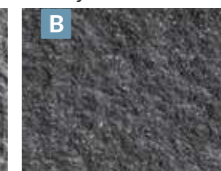

piaskowiec szary ciemny



piaskowiec biało-szary



piaskowiec muszlowy

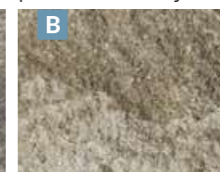

piaskowiec kremowy



piaskowiec brązowy

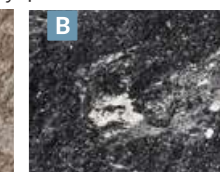

piaskowiec biało-czarny



## PŁYTA PODWALINOWA UNIVERSAL

COLOR  
SZARY



Element	PODMURÓWKA WIBROPRASOWANA		ŁĄCZNIK			
	P 20	P 30	Łącznik 20		Łącznik 30	
Wysokość	20	30	20		30	
Wymiary [cm]	240x5,5	200x5,5	PROSTY 24x18	NAROŻNY 22x21	PROSTY 24x18	NAROŻNY 22x21
szt./paleta	32	17	115	5	69	3
Waga palety [t]	2,080	1,650	-		-	

### COLOR-MIX®

Format [cm]	Cena netto [PLN]	Cena brutto [PLN]
Podmurówka 240x5,5x20	Wycena indywidualna	
Podmurówka 240x5,5x30	Wycena indywidualna	
Podmurówka 200x5,5x20	Wycena indywidualna	
Podmurówka 200x5,5x30	Wycena indywidualna	
Łącznik 20	Wycena indywidualna	
Łącznik 30	Wycena indywidualna	

sztyki

STANDARD

TARNÓW, FUGASÓWKA



wapień dewoński

### COLOR

Format [cm]	Cena netto [PLN]	Cena brutto [PLN]
Podmurówka 240x5,5x20	Wycena indywidualna	
Podmurówka 240x5,5x30	Wycena indywidualna	
Podmurówka 200x5,5x20	Wycena indywidualna	
Podmurówka 200x5,5x30	Wycena indywidualna	
Łącznik 20	Wycena indywidualna	
Łącznik 30	Wycena indywidualna	

sztyki

STANDARD

TARNÓW, FUGASÓWKA



szary



stalowy



## PŁYTA PODWALINOWA KASETON

COLOR  
SZARY



Element	PODMURÓWKA WIBROPRASOWANA	
	P 20	P 30
Wysokość	20	30
Wymiary [cm]	240x5,5	240x5,5
szt./paleta	32	17
Waga palety [t]	2,080	1,650

### COLOR

Format [cm]	Cena netto [PLN]	Cena brutto [PLN]
Podmurówka 240x5,5x20	Wycena indywidualna	
Podmurówka 240x5,5x30	Wycena indywidualna	

sztyki

STANDARD

TARNÓW, FUGASÓWKA

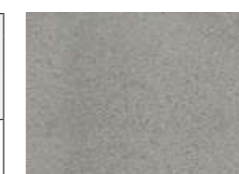

szary

## OGRODZENIA ASORTYMENT UZUPEŁNIAJĄCY

### SKRZYNKI NA LISTY

Nazwa	Zdjęcie	Specyfikacja	Jedn. miar.	Cena	
				netto [PLN]	brutto [PLN]
SKRZYNKA STANDARD SP-29		Panel przedni: 290 x 150 mm Panel tylny: 290 x 150 mm Otwór wrzutowy: 230 x 30 mm Szerokość szuflady: 270 mm Regulowana głębokość: 280-410 mm	szt.	477,00	586,71
SKRZYNKA (18-30 CM) SZEROKA SP-40		Panel przedni: 400 x 180 mm Panel tylny: 400 x 180 mm Otwór wrzutowy: 325 x 30 mm Szerokość szuflady: 380 mm Regulowana głębokość: 160-310 mm	szt.	789,00	970,75
SKRZYNKA Z DOMOFONEM SD-29		Panel przedni: 290 x 150 mm Panel tylny: 290 x 150 mm Otwór wrzutowy: 230 x 30 mm Szerokość szuflady: 270 mm Regulowana głębokość: 280-410 mm	szt.	780,00	959,40
SKRZYNKA Z DOMOFONEM I SZYFRATOREM SDS-29		Panel przedni: 290 x 150 mm Panel tylny: 290 x 150 mm Otwór wrzutowy: 230 x 30 mm Szerokość szuflady: 270 mm Regulowana głębokość: 280-410 mm	szt.	1280,00	1574,40
SKRZYNKA Z VIDEODOMOFONEM GŁOŚNOMÓWIĄCYM		Panel przedni: 290 x 290 mm Panel tylny: 290 x 150 mm Otwór wrzutowy: 230 x 30 mm Szerokość szuflady: 270 mm Regulowana głębokość: 280-410 mm	szt.	3512,00	4319,76
SZUFLADA SKOŚNA NIERDZEWNA (19-24 CM)		Szufladę skośną wykonaną z blachy nierdzewnej, o zakresie regulacji głębokości 190-240 mm	szt.	108,00	132,84



PRZĘŚLA FOTOWOLTAICZE  
GARDEN HARMONY

POZNAJ SZCZEGÓŁY str. 38

Nazwa	Zdjęcie	Opis	Jedn. miar.	Cena	
				netto [PLN]	brutto [PLN]
BETON OGRODZENIOWY		Łatwa w użyciu, gotowa mieszanka betonowa charakteryzująca się wysoką jakością. Jest mrozoodporna i szczelna, co sprawia, że idealnie nadaje się do wypełniania bloczków ogrodzeniowych.	szt.	26,00	31,98
			szt./paleta: 48		
BRUK-BET FIX		Bruk-Bet FIX przeznaczony jest do klejenia pustaków i bloczków betonowych w zabudowie elementów ogrodzeniowych i murków ogrodowych. Zastosowanie do wszelkiego rodzaju prac remontowo budowlanych, gdzie wymagane jest stałe i silne połączenie elementów o porowatej lub nieporowatej powierzchni.	szt.	24,60	30,26
			290ml		
ARKUSZ POLIETYLENOWY		Arkusz polietylenowy do wypełniania komór bloczków betonowych	Produkt	Cena netto [PLN]	Cena brutto [PLN]
			Arkusz 1400 mm [słupek]	9,90	12,18
			Arkusz 1600 mm [słupek]	11,50	14,15
RENOVATOR NATURAL		Impregnat do ogrodzeń, płyt tarasowych i ogrodowych WET CAST oraz kamieni ściennych.	j.m.	Cena netto [PLN]	Cena brutto [PLN]
			1l	45,15	55,53
			5l	198,45	244,09



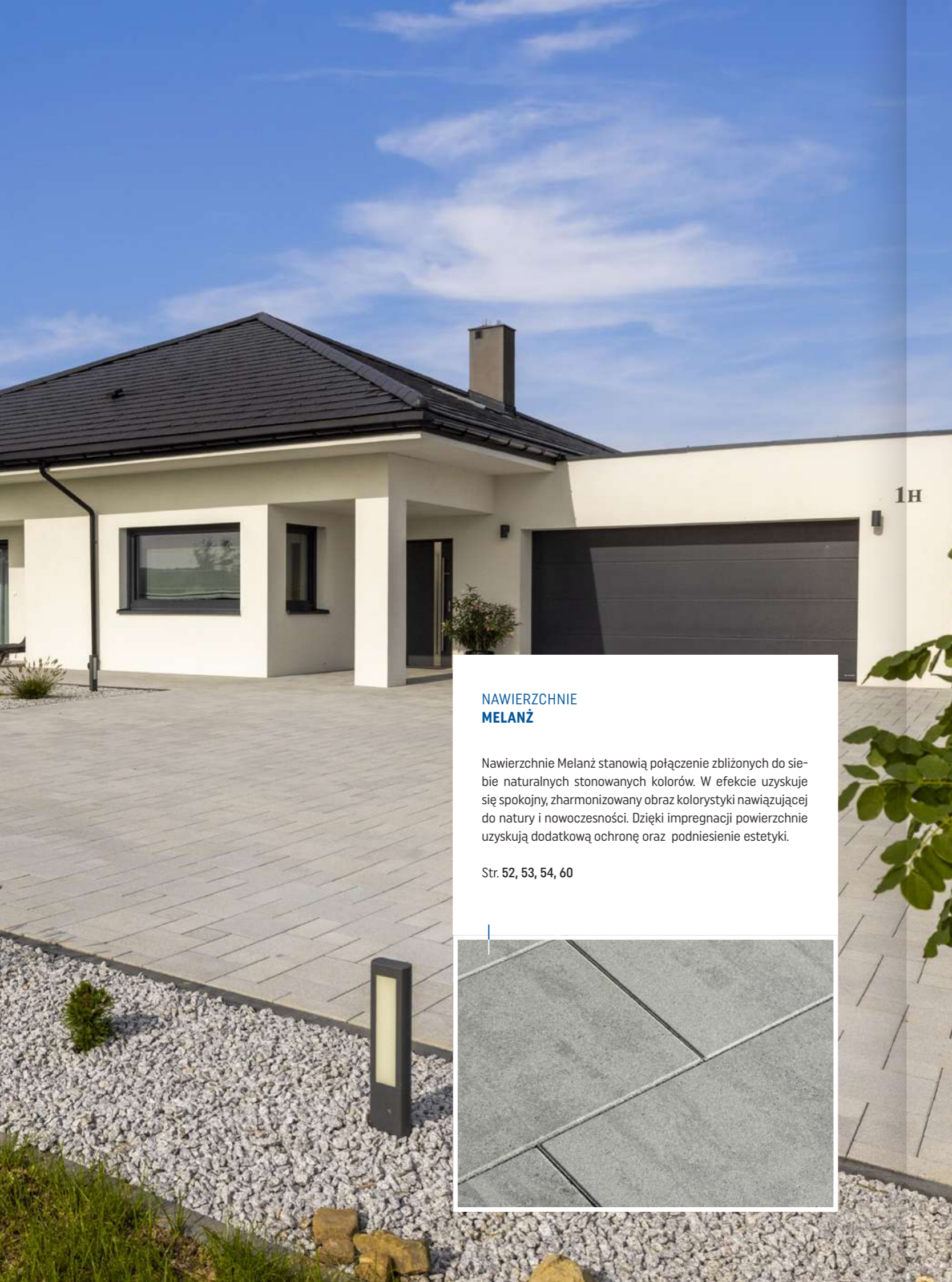

## NAWIERZCHNIE NATURYT

Kostki i płyty brukowe Naturyt wyznaczają światowe trendy w zakresie techniki w kształtowaniu designu wyrobów brukarskich. O sile tej serii powierzchni stanowi bardzo duże podobieństwo do naturalnych wzorców, jednorodność, stonowanie optyki oraz trwałość. Produkty serii Naturyt zalecane są do najbardziej prestiżowych aranżacji wokół domów.

Str. 64, 68



## NAWIERZCHNIE MELANŻ

Nawierzchnie Melanż stanowią połączenie zbliżonych do siebie naturalnych stonowanych kolorów. W efekcie uzyskuje się spokojny, zharmonizowany obraz kolorystyki nawiązującej do natury i nowoczesności. Dzięki impregnacji powierzchnie uzyskują dodatkową ochronę oraz podniesienie estetyki.

Str. 52, 53, 54, 60



## NAWIERZCHNIE SATINO

Obróbka przez delikatne piaskowanie i szcztokowanie drobnoziarnistego betonu z dodatkiem miki. Wyroby uzyskują delikatne, gładkie, utrzymane w jednym tonie kolorystycznym, lekko odbłyśkujące na ziarnach miki powierzchnie. Zabezpieczone są powłoką RENOX perlon®.

Str. 54, 56



## KOSTKI I PŁYTY BRUKOWE

- 50 Prospect®
- 52 Prospect® Solo
- 53 Promenada®
- 54 Promenada® Midi
- 55 Promenada® Box
- 56 Novator® Solo
- 61 Novator® Akord
- 62 Novator® City
- 64 Novator® Forte
- 66 Novator® Piano
- 68 Novator® Largo
- 70 Novator® Hexagon
- 71 Metrum
- 72 Visio®
- 74 Modero
- 75 Symfonia®
- 76 Vivo
- 77 Forum
- 78 Tetrum
- 80 Tetra
- 82 Urbanit®
- 83 Romalit®
- 84 Parkiet
- 85 Tercet
- 86 Kontur®
- 88 Logo®
- 90 Concerto

## EKOLOGICZNE KOSTKI I PŁYTY BRUKOWE

- 92 Novator® Hexagon Eco
- 93 Novator® Diagonal Eco
- 94 Novator® Linus Eco
- 95 Promenada® Eco
- 96 Uni-Eco
- 98 Visio® Eco
- 99 Novator® Piano Eco

## STANDARDOWE KOSTKI I PŁYTY BRUKOWE

- 103 Creativ®
- 103 Babilon
- 103 Stare Miasto
- 103 Kostka integracyjna
- 103 Nostalit
- 104 Holland
- 104 Holland ECO
- 105 Behaton
- 105 Behaton ECO



## PROSPECT®

METALIC COLOR  
PERŁA SREBRNO-STALOWA



ZESTAW KOSTEK				Ilość na palecie [m <sup>2</sup> ]	Waga palety [t]	Ilość warstw na palecie
Wymiary [cm]	32x16	24x16	16x16			
Szt./warstwa	9	10	9	12,9	1,703	12

### MICROTEC

	Cena netto [PLN]	Cena brutto [PLN]	
m <sup>2</sup>	145,00	178,35	
	TARNÓW		

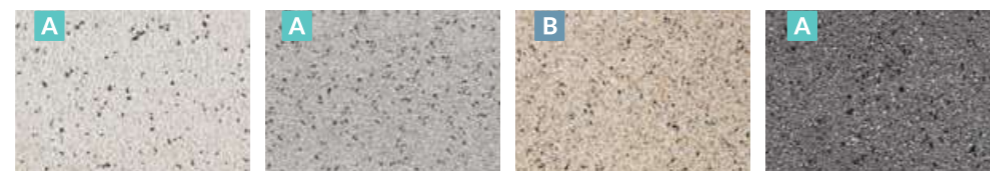

tytan biały      tytan szary jasny      tytan kremowy      tytan stalowy

### METALIC COLOR

	Cena netto [PLN]	Cena brutto [PLN]	
m <sup>2</sup>	165,00	202,95	
	TARNÓW		



perła srebrno-stalowa      perła stalowo-srebrna      perła stalowo-antracytowa



## PROSPECT®

MICROTEC  
TYTAN STALOWY



ZESTAW KOSTEK				Ilość na palecie [m <sup>2</sup> ]	Waga palety [t]	Ilość warstw na palecie
Wymiary [cm]	32x16	24x16	16x16			
Szt./warstwa	9	10	9	12,9	1,703	12

### RUSTICAL®

	Cena netto [PLN]	Cena brutto [PLN]	
m <sup>2</sup>	120,00	147,60	
	SKIERNIEWICE		

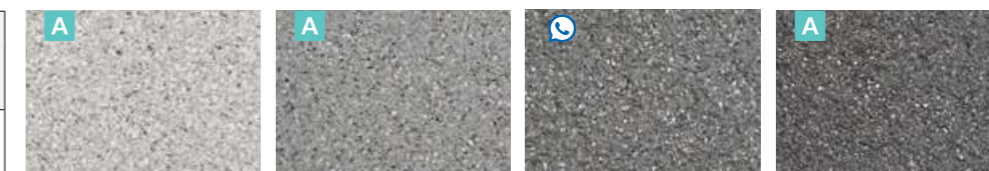

graniton biały      graniton szary jasny      graniton szary ciemny      graniton stalowy

### RUSTICAL®

	Cena netto [PLN]	Cena brutto [PLN]	
m <sup>2</sup>	100,00	123,00	
	SKIERNIEWICE		

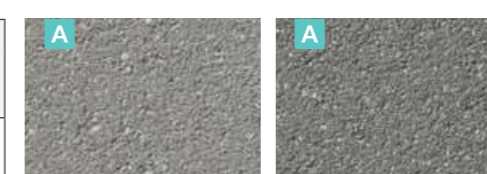

szary      stalowy



## PROSPECT® SOLO

MELANŻ  
KALCYT STALOWO-GRAFITOWY



KOSTKI POJEDYNCZE				Ilość warstw na palecie
Wymiary [cm]	40x32	32x32	32x16	12
Ilość na palecie [m²]	13,83	11,06	12,84	
Waga palety [t]	1,825	1,46	1,70	

### MELANŻ

Format [cm]	Cena netto [PLN]	Cena brutto [PLN]
40x32	85,00	104,55
32x32 m²	85,00	104,55
32x16	85,00	104,55

TARNÓW



## PROMENADA®

MELANŻ  
KALCYT KREMOWO-BEŻOWY



ZESTAW KOSTEK										Ilość na palecie [m²]	Waga palety [t]	Ilość warstw na palecie
Wymiary [cm]	35,9x23,9	29,9x23,9	17,9x23,9	35,9x17,9	29,9x17,9	23,9x17,9	29,9x11,9	23,9x11,9	17,9x11,9	13.20	1.89	12
Szt./warstwa	1	2	1	2	2	4	3	6	6			

### MELANŻ

	Cena netto [PLN]	Cena brutto [PLN]
m²	89,00	109,47

TARNÓW, KRZEMIENICA, FUGASÓWKA, SKIERNIEWICE

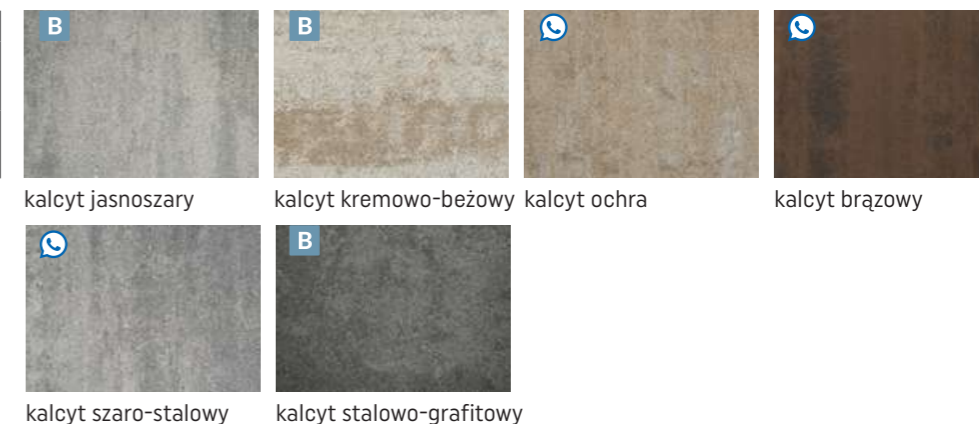

### COLOR-MIX®

	Cena netto [PLN]	Cena brutto [PLN]
m²	79,00	97,17

KIELCE, KRZEMIENICA, RACIBÓRZ











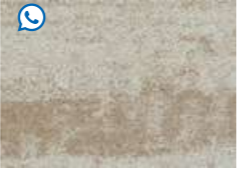

## PROMENADA® MIDI

gr. 6,5   

ZESTAW KOSTEK				Ilość na palecie [m <sup>2</sup> ]	Waga palety [t]	Ilość warstw na palecie
Wymiary [cm]	35,9x17,9	29,9x17,9	23,9x17,9			
Szt./warstwa	4	5	10	13.20	1.89	12

### MELANŻ

m <sup>2</sup>	Cena netto [PLN]	Cena brutto [PLN]					
	89,00	109,47		kalcyt jasnoszary	kalcyt kremowo-beżowy	kalcyt ochra	kalcyt brązowy
TARNÓW 							
				kalcyt szaro-stalowy	kalcyt stalowo-grafitowy		

### SATINO

m <sup>2</sup>	Cena netto [PLN]	Cena brutto [PLN]					
	155,00	190,65		gresz biały	gresz szary jasny	gresz szary ciemny	gresz stalowy
TARNÓW 							



## PROMENADA® BOX

gr. 6,5   

ZESTAW KOSTEK				Ilość na palecie [m <sup>2</sup> ]	Waga palety [t]	Ilość warstw na palecie
Wymiary [cm]	35,9x23,9	29,9x23,9	23,9x23,9			
Szt./warstwa	8	4	3	13.20	1.89	12

### MELANŻ

m <sup>2</sup>	Cena netto [PLN]	Cena brutto [PLN]					
	89,00	109,47		kalcyt jasnoszary	kalcyt kremowo-beżowy	kalcyt ochra	kalcyt brązowy
TARNÓW 							
				kalcyt szaro-stalowy	kalcyt stalowo-grafitowy		

## NOVATOR® SOLO

MICROTEC  
TYTAN BIAŁY



KOSTKI POJEDYNCZE						Ilość warstw na palecie
Wymiary [cm]	100x100	100x50	50x20	60x30	30x20	
Ilość na palecie [m²]	8	8	9,6	8,64	9,6	8
Waga palety [t]	1,408	1,408	1,69	1,52	1,69	

### MICROTEC

Format [cm]	Cena netto [PLN]	Cena brutto [PLN]
100x100	175,00	215,25
100x50	175,00	215,25
50x20	165,00	202,95



tytan biały      tytan szary jasny      tytan stalowy

### SATINO

Format [cm]	Cena netto [PLN]	Cena brutto [PLN]
60x30	175,00	215,25
30x20	175,00	215,25

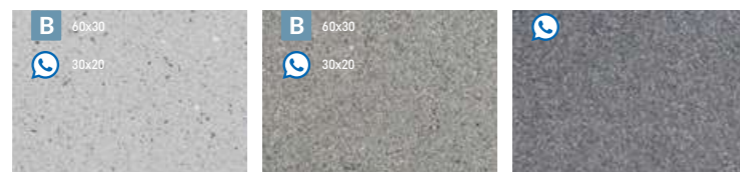

greso białe      greso szare jasne      greso szare ciemne

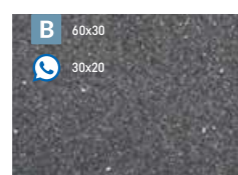

greso stalowe



## NOVATOR® SOLO

SATINO  
GRESO BIAŁE



KOSTKI POJEDYNCZE								Ilość warstw na palecie
Wymiary [cm]	120x80	80x80	80x40	90x90	90x60	60x30	30x20	
Ilość na palecie [m²]	7,68	5,12	7,68	6,48	8,64	8,64	9,6	8
Waga palety [t]	1,35	0,9	1,35	1,141	1,52	1,52	1,69	

### RUSTICAL®

Format [cm]	Cena netto [PLN]	Cena brutto [PLN]
90x90	140,00	172,20
90x60	135,00	166,05
60x30	135,00	166,05
30x20	130,00	159,90

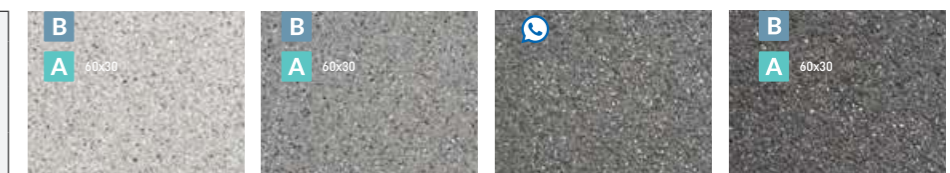

graniton biały      graniton szary jasny      graniton szary ciemny      graniton stalowy

### RUSTICAL®

Format [cm]	Cena netto [PLN]	Cena brutto [PLN]
90x90	125,00	153,75
90x60	125,00	153,75
60x30	110,00	135,30
30x20	110,00	135,30

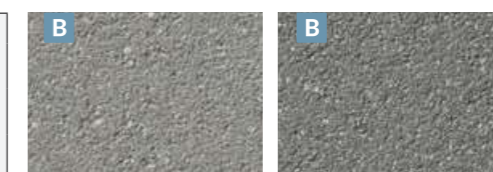

szary      stalowy

### COLOR-MAX

Format [cm]	Cena netto [PLN]	Cena brutto [PLN]
80x40	147,00	180,81

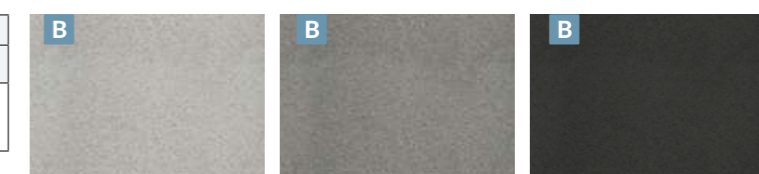

szary jasny      szary ciemny      karbon



## NOVATOR® SOLO

COLOR-MIX®  
WAPIEŃ DEWOŃSKI



KOSTKI POJEDYNCZE				Ilość warstw na palecie
Wymiary [cm]	80x40	90x90	60x30	
Ilość na palecie [m <sup>2</sup> ]	7,68	6,48	8,64	
Waga palety [t]	1,35	1,141	1,52	

### POLERYT®

Format [cm]	Cena netto [PLN]	Cena brutto [PLN]	
90x90	195,00	239,85	
60x30	195,00	239,85	

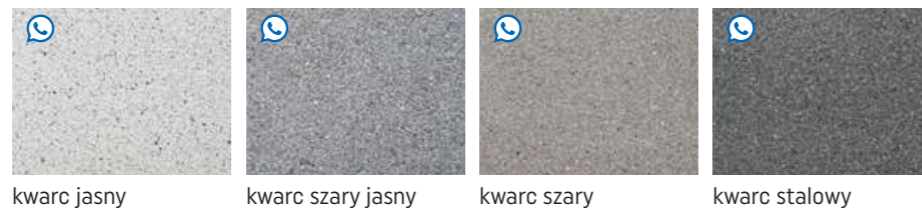

### RUSTICAL® MELANŻ

Format [cm]	Cena netto [PLN]	Cena brutto [PLN]	
80x40	145,00	178,35	

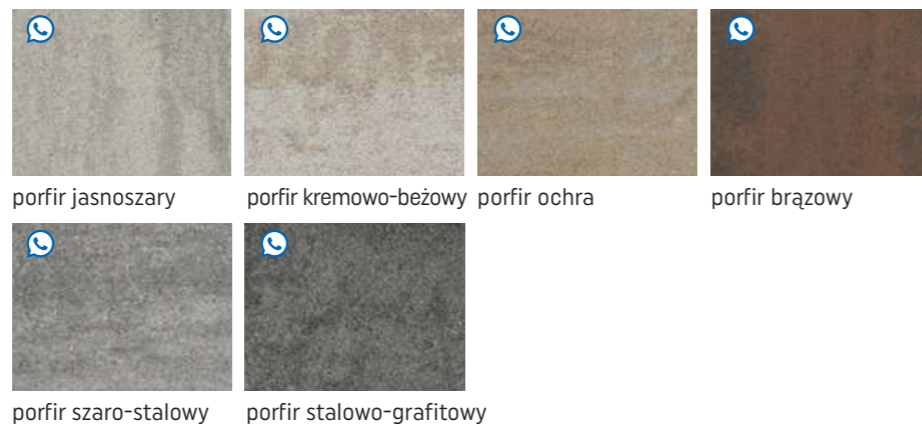

## NOVATOR® SOLO

METALIC COLOR  
PERŁA STALOWO-SREBRNA



KOSTKI POJEDYNCZE					Ilość warstw na palecie
Wymiary [cm]	120x80	80x80	80x40	40x20	
Ilość na palecie [m <sup>2</sup> ]	7,68	5,12	7,68	7,68	
Waga palety [t]	1,35	0,9	1,35	1,352	

### METALIC COLOR

Format [cm]	Cena netto [PLN]	Cena brutto [PLN]	
120x80	252,00	309,96	
80x80	247,50	304,43	
80x40	192,50	236,78	
40x20	170,50	209,72	



### COLOR-MIX®

Format [cm]	Cena netto [PLN]	Cena brutto [PLN]	
80x40	125,00	153,75	

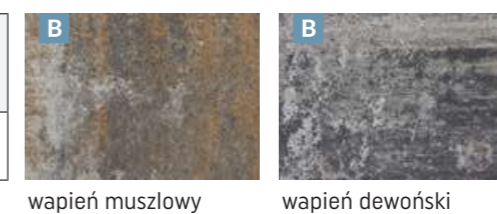

### COLOR-MIX®

Format [cm]	Cena netto [PLN]	Cena brutto [PLN]	
80x40	155,00	190,65	





## NOVATOR® SOLO

COLOR-MIX®  
WAPIEŃ DEWOŃSKI



KOSTKI POJEDYNCZE			Ilość warstw na paletę
Wymiary [cm]	120x80	80x40	8
Ilość na paletę [m <sup>2</sup> ]	7,68	7,68	
Waga palety [t]	1,35	1,35	

### MELANŻ

Format [cm]	Cena netto [PLN]	Cena brutto [PLN]	
120x80	150,00	184,50	
80x40	130,00	159,90	
TARNÓW			



## NOVATOR® AKORD

COLOR-MIX®  
WAPIEŃ BIAŁO-SZARY



ZESTAW KOSTEK						Ilość na paletę [m <sup>2</sup> ]	Waga palety [t]	Ilość warstw na paletę
Wymiary [cm]	68x18	53x18	53x12	38x12	30x12	7,56	1,664	7
Szt./warstwa	3	3	3	3	3			

### COLOR-MIX®

	Cena netto [PLN]	Cena brutto [PLN]	
m <sup>2</sup>	130,00	159,90	
TARNÓW			



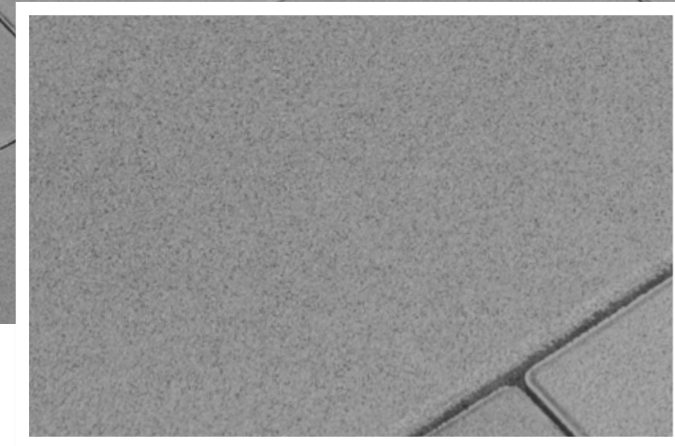

## NOVATOR® CITY

COLOR-MAX  
SZARY



## NOVATOR® CITY



### COLOR

Format [cm]	Cena netto [PLN]	Cena brutto [PLN]
80x80	130,00	159,90
80x40	110,00	135,30
90x45	120,00	147,60

TARNÓW  
SKIERNIEWICE (90x45)



Format [cm]	Cena netto [PLN]	Cena brutto [PLN]
80x80	130,00	159,90
80x40	110,00	135,30
90x45	120,00	147,60
60x60	110,00	135,30
50x50	110,00	135,30
60x40	99,00	121,77
30x20	85,00	104,55
20x20	85,00	104,55

TARNÓW  
SKIERNIEWICE (90x45)  
FUGASÓWKA (20x20)



Format [cm]	Cena netto [PLN]	Cena brutto [PLN]
80x80	130,00	159,90
80x40	110,00	135,30
60x60	110,00	135,30
50x50	110,00	135,30
60x40	99,00	121,77
30x20	85,00	104,55
20x20	85,00	104,55

TARNÓW  
FUGASÓWKA (20x20)



### COLOR

Format [cm]	Cena netto [PLN]	Cena brutto [PLN]
100x100	195,00	239,85
100x50		
90x90		
90x60	155,00	190,65
42,6x30x15		
60x30		
60x20		

TARNÓW

Format [cm]	Cena netto [PLN]	Cena brutto [PLN]
40x40	130,00	159,90
50x20		
45x30		
30x30	100,00	123,00
40x20		
15x20		

TARNÓW

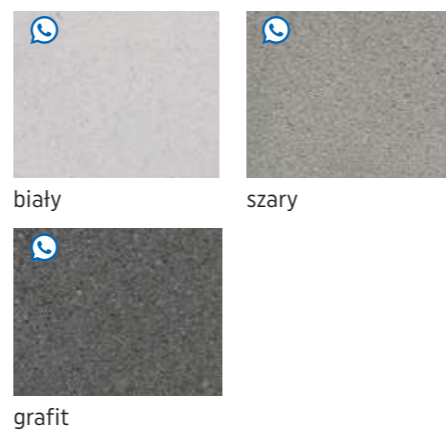

### COLOR

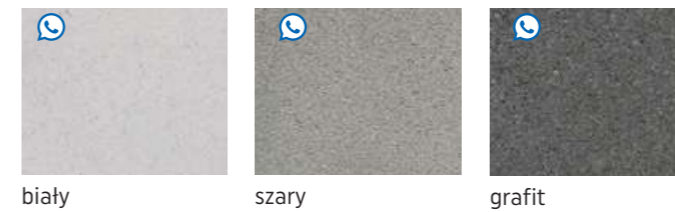

Na indywidualne zamówienie możliwe jest wykonanie innych typów powierzchni.

Format [cm]	m <sup>2</sup>	Cena netto [PLN]	Cena brutto [PLN]
<b>gr. 12 cm</b>			
120x60	m <sup>2</sup>	245,00	301,35
90x60			
80x80			
80x40			
90x90			
60x60			
60x40			
60x30	165,00	202,95	
40x40			

TARNÓW

Format [cm]	m <sup>2</sup>	Cena netto [PLN]	Cena brutto [PLN]
<b>gr. 10 cm</b>			
90x30	m <sup>2</sup>	140,00	172,20

Format [cm]	m <sup>2</sup>	Cena netto [PLN]	Cena brutto [PLN]
<b>gr. 12 cm</b>			
30x30	m <sup>2</sup>	140,00	172,20
40x20			
30x20			
20x20			
15x20			

TARNÓW

Format [cm]	m <sup>2</sup>	Cena netto [PLN]	Cena brutto [PLN]
<b>gr. 16 cm</b>			
100x100	m <sup>2</sup>	295,00	362,85
100x50			
50x50	m <sup>2</sup>	230,00	282,90
60x40			
60x30			
30x20			

TARNÓW





## NOVATOR® FORTE

NATURYT®  
MARMUR BEŻOWY



ZESTAW KOSTEK					Ilość na palecie [m²]	Waga palety [t]	Ilość warstw na palecie
Wymiary [cm]	50x20	40x20	30x20	20x20	9,6	1,69	8
Szt./warstwa	5	4	3	5			

### NATURYT®

	Cena netto [PLN]	Cena brutto [PLN]	
m²	195,00	239,85	
	TARNÓW		

deska beżowa [N06]	marmur beżowy [N08]	deska szaro-stalowa [N04]	kwarcyt szary [N10]
piaskowiec stalowy [N16]	marmur stalowy [N15]	deska brąz ciemny [N05]	marmur brąz ciemny [N14]

### POLERYT®

	Cena netto [PLN]	Cena brutto [PLN]	
m²	195,00	239,85	
	TARNÓW		

marmur jasny	marmur szary jasny	marmur szary	marmur stalowy

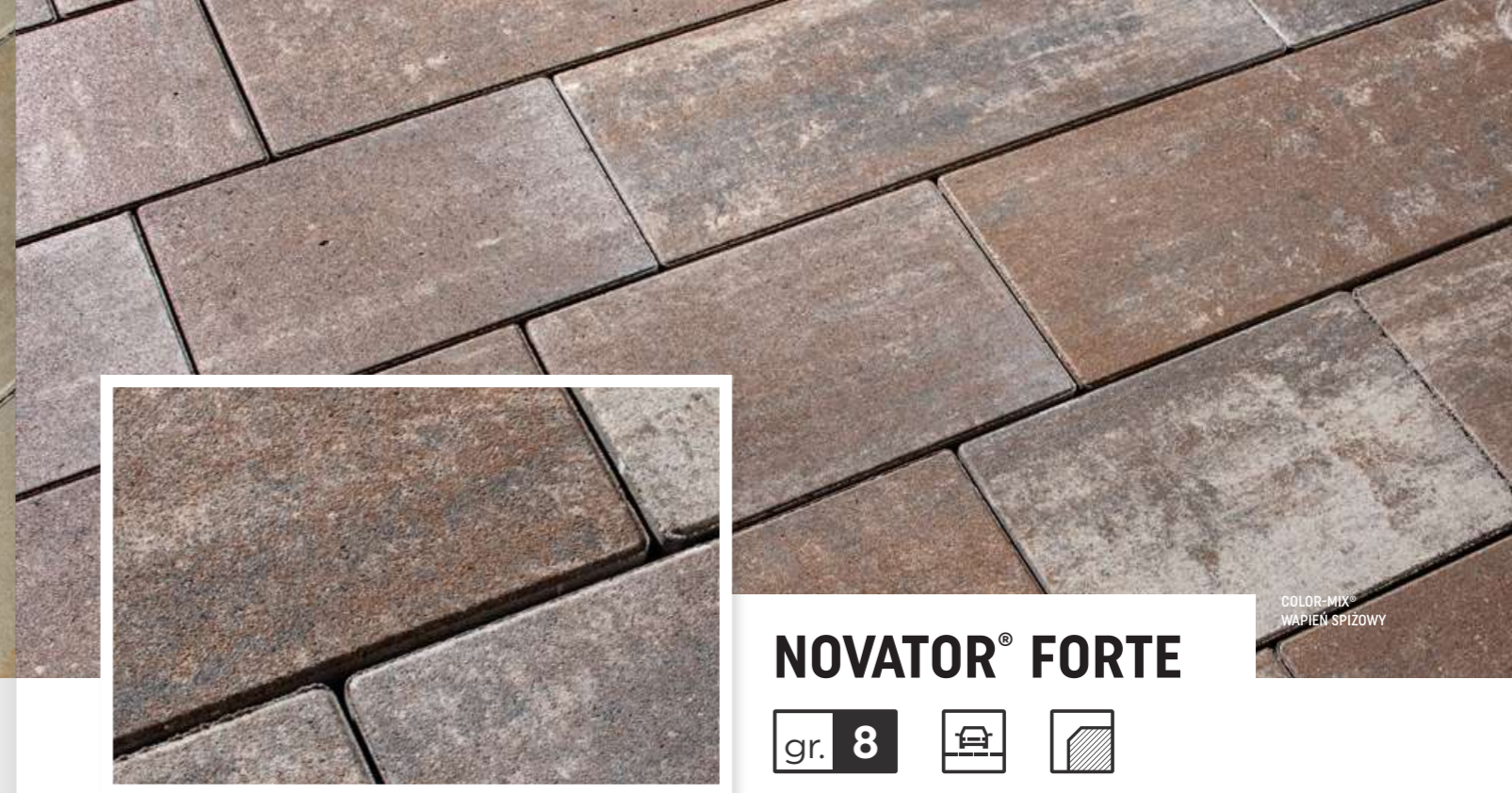

## NOVATOR® FORTE

COLOR-MIX®  
WAPIEŃ SPIŻOWY



ZESTAW KOSTEK					Ilość na palecie [m²]	Waga palety [t]	Ilość warstw na palecie
Wymiary [cm]	50x20	40x20	30x20	20x20	9,6	1,69	8
Szt./warstwa	5	4	3	5			

### COLOR-MIX®

	Cena netto [PLN]	Cena brutto [PLN]	
m²	110,00	135,30	
	TARNÓW		

wapień biało-szary	wapień jurajski	wapień spizowy

### COLOR-MIX®

	Cena netto [PLN]	Cena brutto [PLN]	
m²	145,00	178,35	
	TARNÓW		

wapień biało-szary	wapień jurajski	wapień spizowy

### RUSTICAL®

	Cena netto [PLN]	Cena brutto [PLN]	
m²	130,00	159,90	
	TARNÓW		

granit biały	granit szary jasny	granit szary ciemny	granit stalowy

### RUSTICAL®

	Cena netto [PLN]	Cena brutto [PLN]	
m²	110,00	135,30	
	TARNÓW		

szary	stalowy



## NOVATOR® PIANO



MELANŻ  
KALCYT JASNOSZARY



## NOVATOR® PIANO



COLOR-MIX®  
WAPIEN MUSZLOWY

ZESTAW KOSTEK				Ilość na palecie [m <sup>2</sup> ]	Waga palety [t]	Ilość warstw na palecie
Wymiary [cm]	60x30	45x30	30x30			
Szt./warstwa	3	2	3	8,64	1,52	8

### POLERYT®

m <sup>2</sup>	Cena netto [PLN]	Cena brutto [PLN]	Logo	Color	Logo
	195,00	239,85			
			TARNÓW	kwarc jasny	kwarc szary jasny
				kwarc szary	kwarc stalowy

### MELANŻ

m <sup>2</sup>	Cena netto [PLN]	Cena brutto [PLN]	Logo	Color	Logo
	115,00	141,45			
			TARNÓW, SKIERNIEWICE	kalcyt jasnoszary	kalcyt kremowo-beżowy
				kalcyt ochra	kalcyt brązowy
				kalcyt szaro-stalowy	kalcyt stalowo-grafitowy

### COLOR-MIX®

m <sup>2</sup>	Cena netto [PLN]	Cena brutto [PLN]	Logo	Color	Logo
	99,00	121,77			
			TARNÓW, SKIERNIEWICE	wapień muszlowy	wapień biało-szary
				wapień dewoński	

### COLOR-MIX®

m <sup>2</sup>	Cena netto [PLN]	Cena brutto [PLN]	Logo	Color	Logo
	88,00	108,24			
			TARNÓW, SKIERNIEWICE, KRZEMIENICA, MIETKÓW	wapień muszlowy	wapień dewoński



## NOVATOR® LARGO



NATURYT  
TRAWERTYN BEŻOWY JASNY

ZESTAW KOSTEK				Ilość na palecie [m <sup>2</sup> ]	Waga palety [t]	Ilość warstw na palecie
Wymiary [cm]	70x40	50x40	30x40	9,6	1,69	8
Szt./warstwa	2	2	2			

### NATURYT®

m <sup>2</sup>	Cena netto [PLN]	Cena brutto [PLN]	Logo	Wariant
195,00	239,85			TARNÓW

marmur biały [N20]	trawertyn beżowy jasny [N18]	marmur szary jasny [N07]	marmur szaro-beżowy [N09]
granit szaro-stalowy [N23]	marmur szary ciemny [N12]	granit stalowy [N22]	kwarcyt stalowy [N13]

### COLOR-MIX®

m <sup>2</sup>	Cena netto [PLN]	Cena brutto [PLN]	Logo	Wariant
125,00	153,75			TARNÓW, SKIERNIEWICE

wapień szary	wapień dewoński	wapień jurajski

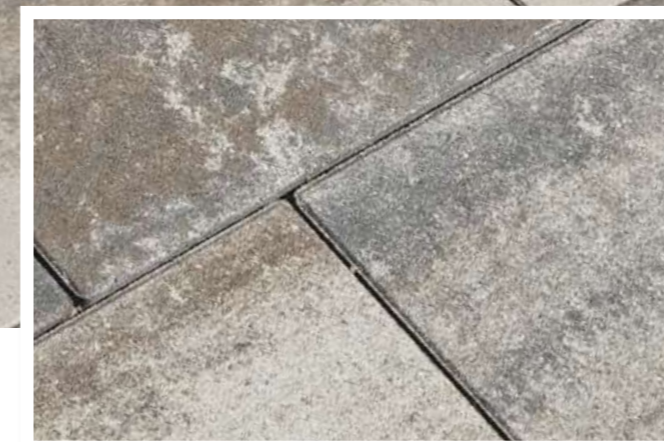

## NOVATOR® LARGO



ZESTAW KOSTEK				Ilość na palecie [m <sup>2</sup> ]	Waga palety [t]	Ilość warstw na palecie
Wymiary [cm]	70x40	50x40	30x40	9,6	1,69	8
Szt./warstwa	2	2	2			

### COLOR-MIX®

m <sup>2</sup>	Cena netto [PLN]	Cena brutto [PLN]	Logo	Wariant
155,00	190,65			TARNÓW

wapień szary	wapień jurajski	wapień spizowy	wapień dewoński

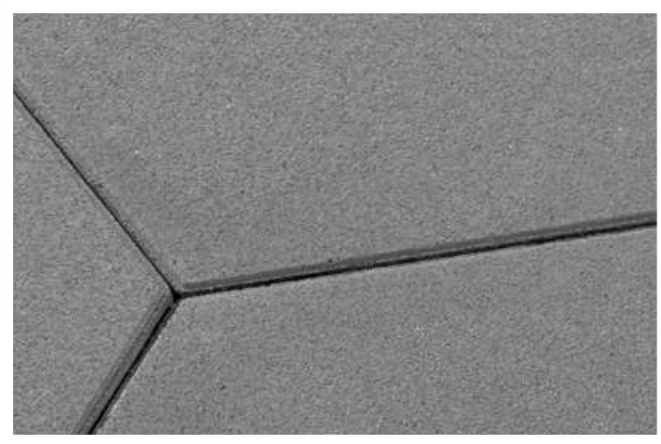

## NOVATOR® HEXAGON

COLOR  
SZARY



ZESTAW KOSTEK			Ilość na palecie [m²]	Waga palety [t]	Ilość warstw na palecie
Wymiary [cm]	55x48	55x24	7,2	1,267	8
Szt./warstwa	4	1			

### COLOR-MIX®

	Cena netto [PLN]	Cena brutto [PLN]	
m²	109,00	134,07	uni DECOR
TARNÓW			



wapień biało-szary



wapień dewoński

### COLOR

	Cena netto [PLN]	Cena brutto [PLN]	
m²	99,00	121,77	uni DECOR
TARNÓW			



biały



szary



grafit



## METRUM

COLOR-MIX®  
WAPIEŃ DEWOŃSKI



ZESTAW KOSTEK				Ilość na palecie [m²]	Waga palety [t]	Ilość warstw na palecie
Wymiary [cm]	44,4x17	33,3x17	22,2x17	9,392	1,653	8
Szt./warstwa	7	7	7			

### COLOR-MIX®

	Cena netto [PLN]	Cena brutto [PLN]	
m²	88,00	108,24	uni DECOR
KRZEMIENICA, FUGASÓWKA, MIETKÓW			



wapień muszlowy



wapień biało-szary

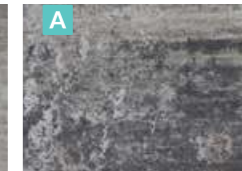

wapień dewoński



## VISIO®

RUSTICAL  
GRANITON BIAŁY

gr. 6



ZESTAW KOSTEK				Ilość na palecie [m <sup>2</sup> ]	Waga palety [t]	Ilość warstw na palecie
Wymiary [cm]	30x30	15x30	15x15			
Szt./warstwa	7	7	6	12,96	1,71	12

## MELANŻ

m <sup>2</sup>	Cena netto [PLN]	Cena brutto [PLN]	
	85,00	104,55	

TARNÓW, KRZEMIENICA, FUGASÓWKA, SKIERNIEWICE



kalcyt jasnoszary



kalcyt kremowo-beżowy



kalcyt ochra



kalcyt brązowy



kalcyt szaro-stalowy



kalcyt stalowo-grafitowy

## RUSTICAL® MELANŻ

m <sup>2</sup>	Cena netto [PLN]	Cena brutto [PLN]	
	135,00	166,05	

TARNÓW, SKIERNIEWICE



porfir jasnoszary



porfir kremowo-beżowy



porfir ochra



porfir brązowy



porfir szaro-stalowy



porfir stalowo-grafitowy

## COLOR-MIX®

m <sup>2</sup>	Cena netto [PLN]	Cena brutto [PLN]	
	75,00	92,25	

TARNÓW, KRZEMIENICA, FUGASÓWKA, SKIERNIEWICE, RACIBÓRZ, KIELCE, TORUŃ, ZARSKA WIEŚ

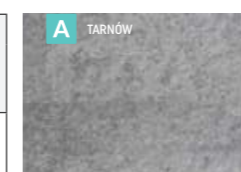

wapień szary



wapień muszlowy



wapień dewoński

## RUSTICAL®

m <sup>2</sup>	Cena netto [PLN]	Cena brutto [PLN]	
	120,00	147,60	

TARNÓW, SKIERNIEWICE

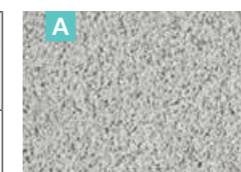

graniton biały



graniton szary jasny



graniton szary ciemny



graniton stalowy

## RUSTICAL®

m <sup>2</sup>	Cena netto [PLN]	Cena brutto [PLN]	
	100,00	123,00	

SKIERNIEWICE



szary

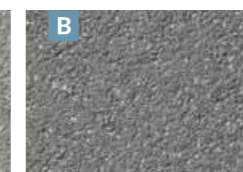

stalowy

## METALIC COLOR

m <sup>2</sup>	Cena netto [PLN]	Cena brutto [PLN]	
	165,00	202,95	

TARNÓW

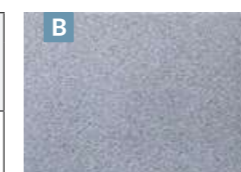

perła srebrno-stalowa

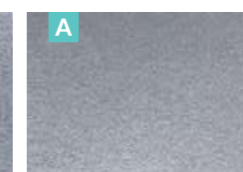

perła stalowo-srebrna



perła stalowo-antracytowa



## MODERO

COLOR-MIX®  
WAPIEŃ SZARY



ZESTAW KOSTEK						Ilość na palecie [m²]	Waga palety [t]	Ilość warstw na palecie
Wymiary [cm]	35x19	30x19	30x15,5	25x15,5	20x15,5	14,04	1,853	12
Szt./warstwa	6	3	4	8	4			

### COLOR-MIX®

m²	Cena netto [PLN]	Cena brutto [PLN]	uni DECOR
	85,00	104,55	
KRZEMIENICA, FUGASÓWKA, SKIERNIEWICE			



wapień szary

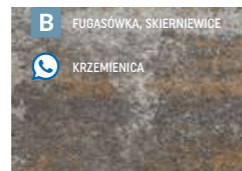

wapień muszlowy



wapień dewoński

### COLOR-MIX®

m²	Cena netto [PLN]	Cena brutto [PLN]	uni DECOR
	75,00	92,25	
KRZEMIENICA, KIELCE, ŻARSKA WIEŚ, TORUŃ, MIETKÓW			



wapień dewoński

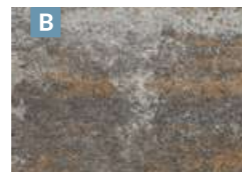

wapień muszlowy

### COLOR

m²	Cena netto [PLN]	Cena brutto [PLN]	uni DECOR
	62,00	76,26	
KRZEMIENICA, SKIERNIEWICE			

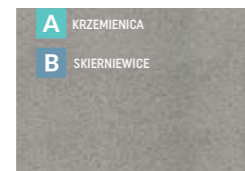

szary

m²	Cena netto [PLN]	Cena brutto [PLN]	uni DECOR
	66,00	81,18	
KRZEMIENICA, SKIERNIEWICE			



grafit



## SYMFONIA®

COLOR-MIX®  
WAPIEŃ MUSZLOWY



ZESTAW KOSTEK					Ilość na palecie [m²]	Waga palety [t]	Ilość warstw na palecie
Wymiary [cm]	30x20	20x20	20x10	10x10	12,96	1,71	12
Szt./warstwa	6	12	6	12			

### COLOR-MIX®

m²	Cena netto [PLN]	Cena brutto [PLN]	uni DECOR
	75,00	92,25	
TARNÓW, KRAKÓW, SKIERNIEWICE, FUGASÓWKA, MIETKÓW, KIELCE			

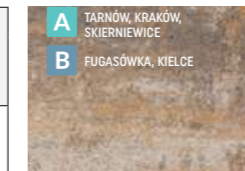

wapień muszlowy



wapień szary

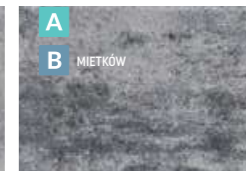

wapień dewoński

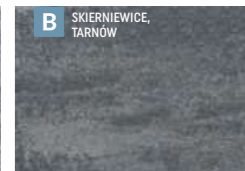

wapień antracytowy



COLOR-MIX® - WAPIEŃ SZARY

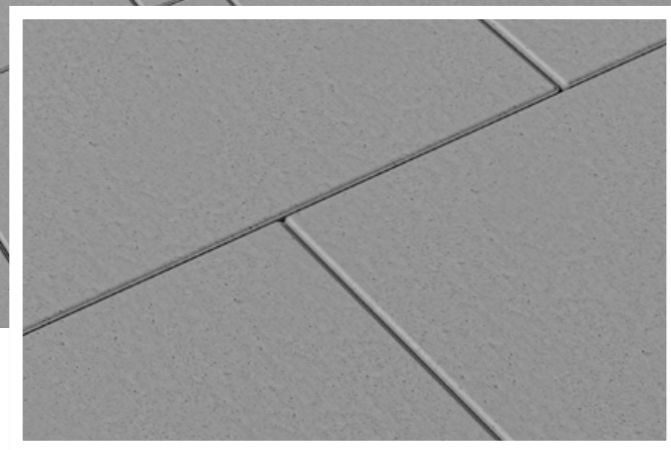

## VIVO

COLOR  
SZARY

gr. 8



ZESTAW KOSTEK				Ilość na palecie [m <sup>2</sup> ]	Waga palety [t]	Ilość warstw na palecie
Wymiary [cm]	20x10	20x20	20x30			
Szt./warstwa	12	9	8	8,64	1,520	8

### COLOR-MIX®

m <sup>2</sup>	Cena netto [PLN]	Cena brutto [PLN]	uni DECOR
	88,00	108,24	
MIETKÓW			



wapień dewoński



wapień muszlowy

### COLOR

m <sup>2</sup>	Cena netto [PLN]	Cena brutto [PLN]	uni DECOR
	70,00	86,10	
MIETKÓW			

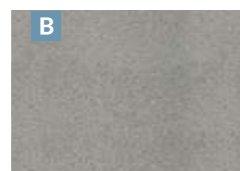

szary

m <sup>2</sup>	Cena netto [PLN]	Cena brutto [PLN]	uni DECOR
	74,00	91,02	
MIETKÓW			



grafit

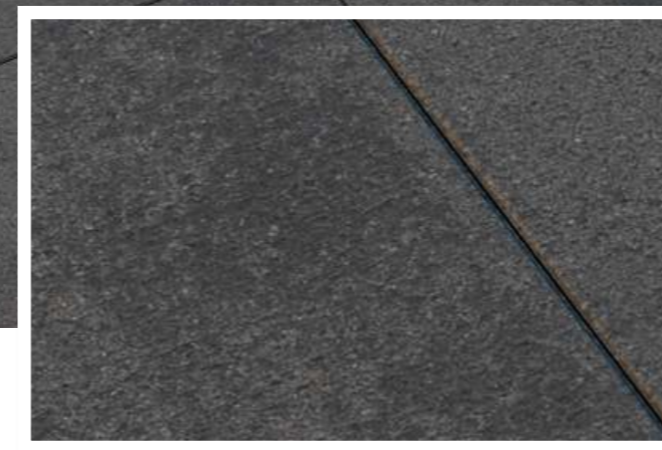

## FORUM

MELANŻ  
KALCYT STALOWO-GRAFITOWY

gr. 6,5



ZESTAW KOSTEK				Ilość na palecie [m <sup>2</sup> ]	Waga palety [t]	Ilość warstw na palecie
Wymiary [cm]	40x60	40x40	40x20			
Szt./warstwa	2	3	3	14,23	2,08	12

### MELANŻ

m <sup>2</sup>	Cena netto [PLN]	Cena brutto [PLN]	uni DECOR
	89,00	109,47	
TARNÓW, SKIERNIEWICE, KRZEMIENICA, FUGASÓWKA			

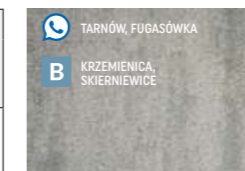

kalcyt jasnoszary



kalcyt kremowo-beżowy

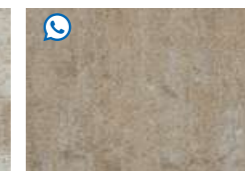

kalcyt ochra

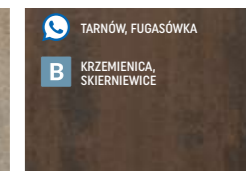

kalcyt brązowy

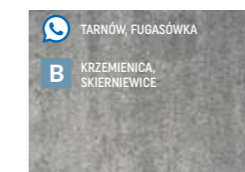

kalcyt szaro-stalowy



kalcyt stalowo-grafitowy

### RUSTICAL® MELANŻ

m <sup>2</sup>	Cena netto [PLN]	Cena brutto [PLN]	uni DECOR
	140,00	172,20	
TARNÓW			

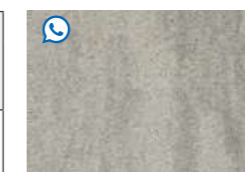

porfir jasnoszary

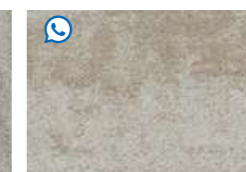

porfir kremowo-beżowy

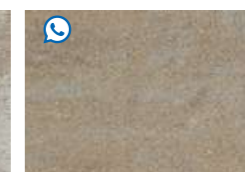

porfir ochra

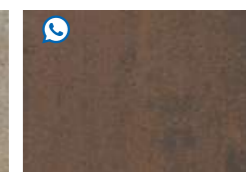

porfir brązowy

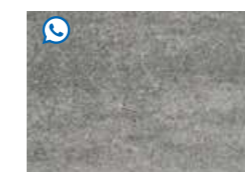

porfir szaro-stalowy

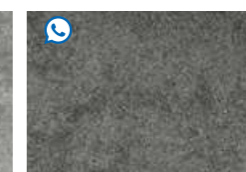

porfir stalowo-grafitowy



## TETRUM®



ZESTAW KOSTEK gr. 6 cm					Ilość na palecie [m²]	Waga palety [t]	Ilość warstw na palecie
Wymiary [cm]	10,4x13,9	13,9x13,9	17,4x13,9	20,9x13,9	13,20	1,74	12
Szt./warstwa	21	14	14	7			

## MELANŻ

	Cena netto [PLN]	Cena brutto [PLN]	
m²	85,00	104,55	
	KRZEMIENICA, FUGASÓWKA, SKIERNIEWICE		

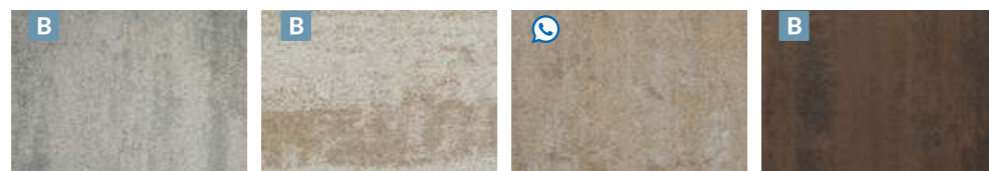

kalcyt jasnoszary kalcyt kremowo-beżowy kalcyt ochra kalcyt brązowy



kalcyt szaro-stalowy kalcyt stalowo-grafitowy

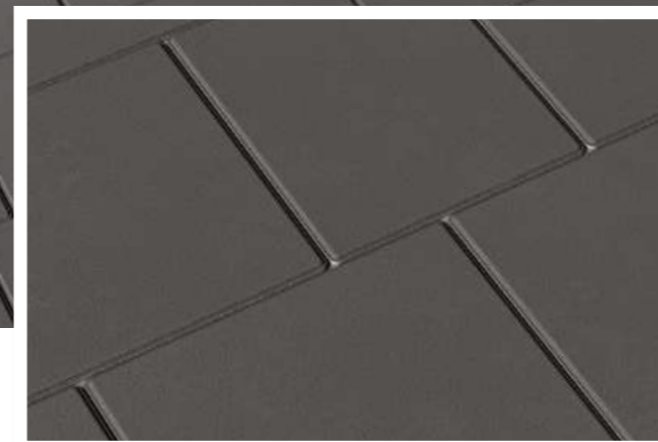

## TETRUM®



ZESTAW KOSTEK gr. 8 cm					Ilość na palecie [m²]	Waga palety [t]	Ilość warstw na palecie
Wymiary [cm]	10,4x13,9	13,9x13,9	17,4x13,9	20,9x13,9	8,8	1,549	8
Szt./warstwa	21	14	14	7			

## COLOR-MIX®

	Cena netto [PLN]	Cena brutto [PLN]	
m²	88,00	108,24	
	KRZEMIENICA, KIELCE, FUGASÓWKA		



wapień muszlowy wapień dewoński

## COLOR

	Cena netto [PLN]	Cena brutto [PLN]	
m²	70,00	86,10	
	KRZEMIENICA, KIELCE, FUGASÓWKA, SKIERNIEWICE		

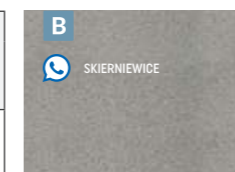

szary

	Cena netto [PLN]	Cena brutto [PLN]	
m²	74,00	91,02	
	KRZEMIENICA, KIELCE, FUGASÓWKA, SKIERNIEWICE		

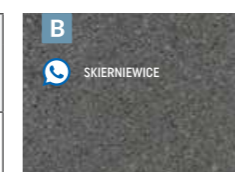

grafit





## TETRA



COLOR-MIX®  
WAPIEŃ SPIŻOWY

ZESTAW KOSTEK						Ilość na palecie [m <sup>2</sup> ]	Waga palety [t]	Ilość warstw na palecie
Wymiary [cm]	7x14	10,5x14	14x14	17,5x14	21x14			
Szt./warstwa	12	12	12	12	8	12,5	1,65	12

### COLOR-MIX®

m <sup>2</sup>	Cena netto [PLN]		Cena brutto [PLN]		uni DECOR
	7x14	10,5x14	14x14	17,5x14	
85,00	104,55	104,55	104,55	104,55	uni DECOR
TARNÓW	BENOX				



pastelowa harmonia



wapień muszlowy



wapień spiżowy



wapień dewoński

### COLOR-MIX®

m <sup>2</sup>	Cena netto [PLN]		Cena brutto [PLN]		uni DECOR
	7x14	10,5x14	14x14	17,5x14	
75,00	92,25	92,25	92,25	92,25	uni DECOR
KRAKÓW, RACIBÓRZ, KRZEMIENICA, KIELCE, FUGASÓWKA, SKIERNIEWICE, TARNÓW, MIETKÓW, ŻARSKA WIEŚ, TORUŃ	BENOX				



wapień muszlowy



wapień dewoński



## TETRA



MULTIGRAN®  
KOKOS

ZESTAW KOSTEK						Ilość na palecie [m <sup>2</sup> ]	Waga palety [t]	Ilość warstw na palecie
Wymiary [cm]	7x14	10,5x14	14x14	17,5x14	21x14			
Szt./warstwa	12	12	12	12	8	12,5	1,65	12

### MULTIGRAN®

m <sup>2</sup>	Cena netto [PLN]		Cena brutto [PLN]		uni DECOR
	7x14	10,5x14	14x14	17,5x14	
85,00	104,55	104,55	104,55	104,55	uni DECOR
TARNÓW, FUGASÓWKA, TORUŃ	BENOX				

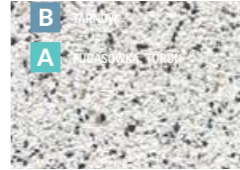

kokos

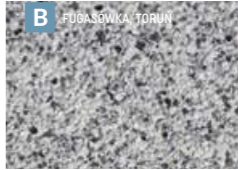

sjenit



grano czarne

### COLOR

m <sup>2</sup>	Cena netto [PLN]		Cena brutto [PLN]		uni DECOR
	7x14	10,5x14	14x14	17,5x14	
63,00	77,49	77,49	77,49	77,49	uni DECOR
KRAKÓW, RACIBÓRZ, KRZEMIENICA, KIELCE, FUGASÓWKA, SKIERNIEWICE, TARNÓW, MIETKÓW, ŻARSKA WIEŚ, TORUŃ	BENOX				



grafit

### COLOR

m <sup>2</sup>	Cena netto [PLN]		Cena brutto [PLN]		uni DECOR
	7x14	10,5x14	14x14	17,5x14	
59,00	72,57	72,57	72,57	72,57	uni DECOR
KRAKÓW	BENOX				

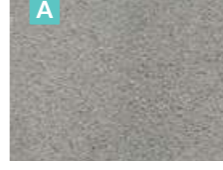

szary



## URBANIT®

COLOR  
GRAFIT



KOSTKI POJEDYNCZE gr. 6 cm		Ilość na palecie [m²]	Waga palety [t]	Ilość warstw na palecie
Wymiary [cm]	<b>24x16</b>	13,83	1,826	12
Szt./warstwa	30			

KOSTKI POJEDYNCZE gr. 8 cm		Ilość na palecie [m²]	Waga palety [t]	Ilość warstw na palecie
Wymiary [cm]	<b>24x16</b>	9,22	1,623	8
Szt./warstwa	30			

## COLOR-MIX®

m²	Cena netto [PLN]	Cena brutto [PLN]	
gr. 6	<b>75,00</b>	<b>92,25</b>	uni DECOR
gr. 8	<b>88,00</b>	<b>108,24</b>	
TARNÓW, FUGASÓWKA, SKIERNIEWICE, KRZEMIENICA, MIETKÓW, ŻARSKA WIEŚ, TORUŃ			



wapień dewoński

## COLOR

m²	Cena netto [PLN]	Cena brutto [PLN]	
gr. 6	<b>59,00</b>	<b>72,57</b>	STANDARD
gr. 8	<b>70,00</b>	<b>86,10</b>	
TARNÓW, FUGASÓWKA, SKIERNIEWICE, KRZEMIENICA, MIETKÓW, ŻARSKA WIEŚ, TORUŃ			



szary

m²	Cena netto [PLN]	Cena brutto [PLN]	
gr. 6	<b>63,00</b>	<b>77,49</b>	STANDARD
gr. 8	<b>74,00</b>	<b>91,02</b>	
TARNÓW, FUGASÓWKA, SKIERNIEWICE, KRZEMIENICA, TORUŃ			



grafit

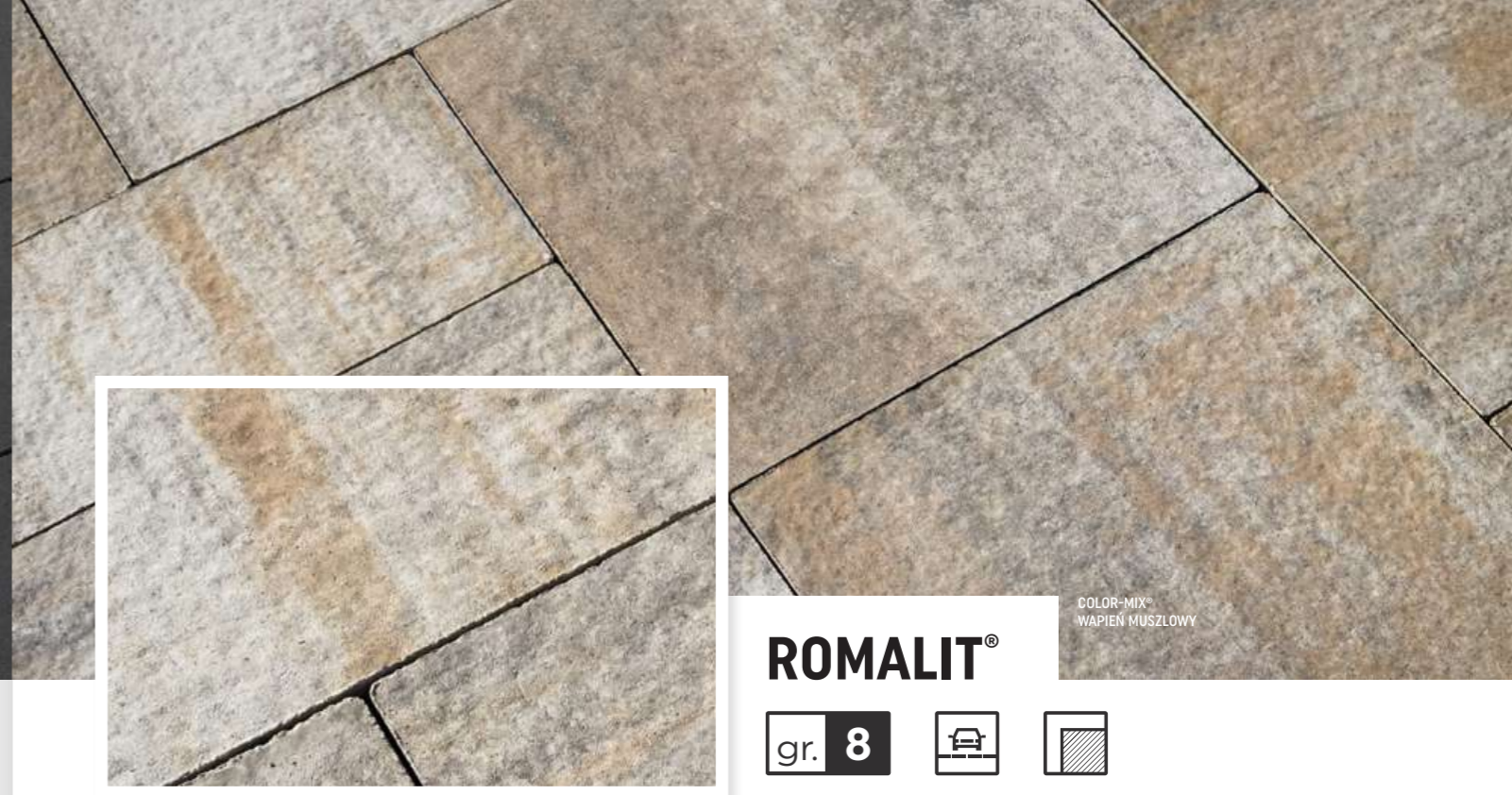

## ROMALIT®

COLOR-MIX®  
WAPIEŃ MUSZLOWY



ZESTAW KOSTEK				Ilość na palecie [m²]	Waga palety [t]	Ilość warstw na palecie	
Wymiary [cm]	<b>67,5x45</b>	<b>45x45</b>	<b>45x22,5</b>	<b>22,5x22,5</b>	8,08	1,422	8
Szt./warstwa	1	2	2	2			

## COLOR-MIX® STRUKTURA PŁOMIENIOWANA

m²	Cena netto [PLN]	Cena brutto [PLN]	
gr. 6	<b>115,00</b>	<b>141,45</b>	BENOX
gr. 8			
TARNÓW, SKIERNIEWICE			



wapień muszlowy



wapień dewoński



COLOR-MIX® - WAPIEŃ DEWOŃSKI



## PARKIET



COLOR-MIX®  
WAPIEŃ SZARY

ZESTAW KOSTEK							Ilość na palecie [m²]	Waga palety [t]	Ilość warstw na palecie
Wymiary [cm]	23,7x11,7	35,7x11,7	47,7x11,7	35,7x23,7	47,7x23,7	59,7x23,7	8,32	1,464	8
Szt./warstwa	5	2	2	2	2	2			

### COLOR-MIX®

	Cena netto [PLN]	Cena brutto [PLN]	
m²	105,00	129,15	
	TARNÓW		



brąz jasny



wapień stalowy



COLOR-MIX® - WAPIEŃ SZARY



## TERCET



COLOR-MIX®  
WAPIEŃ SZARY

ZESTAW KOSTEK				Ilość na palecie [m²]	Waga palety [t]	Ilość warstw na palecie
Wymiary [cm]	44,4x17	33,3x17	22,2x17	9,392	1,653	8
Szt./warstwa	7	7	7			

### COLOR-MIX®

	Cena netto [PLN]	Cena brutto [PLN]	
m²	88,00	108,24	
	FUGASÓWKA, SKIERNIEWICE KRZEMIENICA, TARNÓW		

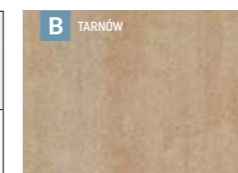

pastelowa harmonia



wapień szary

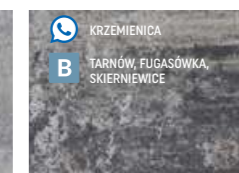

wapień dewoński



wapień stalowy

### SATINO

	Cena netto [PLN]	Cena brutto [PLN]	
m²	160,00	196,80	
	TARNÓW		



greso białe



greso szare jasne



greso szare



greso szare ciemne



greso stalowe

### COLOR

	Cena netto [PLN]	Cena brutto [PLN]	
m²	74,00	91,02	
	SKIERNIEWICE, TARNÓW		

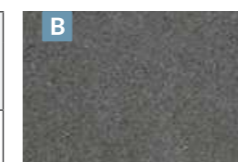

grafit



**KONTUR®**  
COLOR-MIX®  
BRAZ ZIEMI

gr. 6 gr. 8

ZESTAW KOSTEK gr. 6 cm					Ilość na palecie [m²]	Waga palety [t]	Ilość warstw na palecie
Wymiary [cm]	10,4x13,9	13,9x13,9	17,4x13,9	20,9x13,9	13,20	1,74	12
Szt./warstwa	21	14	14	7			

### COLOR-MIX®

m²	Cena netto [PLN]	Cena brutto [PLN]	uni DECOR
gr. 6	75,00	92,25	

KRAKÓW, FUGASÓWKA, KRZEMIENICA, SKIERNIEWICE, TARNÓW, KIELCE, RACIBÓRZ, MIETKÓW, TORUŃ

**A** KIELCE, RACIBÓRZ, MIETKÓW, TORUŃ  
**B** TARNÓW, MIETKÓW  
**B** TARNÓW, TARNÓW  
**A** KIELCE, TETRA  
**B** KIELCE, TETRA

wapień muszlowy cappuccino brąz kasztanowy wapień dewoński

### COLOR-MIX®

m²	Cena netto [PLN]	Cena brutto [PLN]	uni DECOR
gr. 8	88,00	108,24	

KRAKÓW, SKIERNIEWICE

**B** KRAKÓW  
**A** Kraków  
**B** Skierniewice

wapień muszlowy wapień dewoński

### ANTIC®

m²	Cena netto [PLN]	Cena brutto [PLN]	uni DECOR
gr. 6	86,00	105,78	

TARNÓW

wapień muszlowy cappuccino wapień dewoński



**KONTUR®**  
MULTIGRAN®  
GRANO CZARNE

gr. 6 gr. 8

ZESTAW KOSTEK gr. 8 cm					Ilość na palecie [m²]	Waga palety [t]	Ilość warstw na palecie
Wymiary [cm]	10,4x13,9	13,9x13,9	17,4x13,9	20,9x13,9	8,8	1,549	8
Szt./warstwa	21	14	14	7			

### MULTIGRAN®

m²	Cena netto [PLN]	Cena brutto [PLN]	uni DECOR
gr. 6	85,00	104,55	

TARNÓW, KRZEMIENICA, FUGASÓWKA, SKIERNIEWICE, TORUŃ

**A** SKIERNIEWICE, TORUŃ  
**B** SKIERNIEWICE, TORUŃ  
**A** SKIERNIEWICE, TORUŃ, TARNÓW, KRZEMIENICA  
**B** SKIERNIEWICE, TORUŃ  
**A** SKIERNIEWICE, TORUŃ  
**B** SKIERNIEWICE, TORUŃ

kokos sjenit grano czarne

### MULTIGRAN®

m²	Cena netto [PLN]	Cena brutto [PLN]	uni DECOR
gr. 8	91,60	112,67	

FUGASÓWKA, TORUŃ

**B** KOKOS  
**B** GRANO CZARNE

kokos grano czarne

### COLOR

m²	Cena netto [PLN]	Cena brutto [PLN]	STANDARD
gr. 6	59,00	72,57	

KRAKÓW, FUGASÓWKA, KRZEMIENICA, SKIERNIEWICE, TARNÓW, KIELCE, RACIBÓRZ, MIETKÓW, ŻARSKA WIEŚ, TORUŃ

**A** KIELCE, SKIERNIEWICE  
**B** KIELCE, SKIERNIEWICE

szary

m²	Cena netto [PLN]	Cena brutto [PLN]	STANDARD
gr. 6	63,00	77,49	

KRAKÓW, FUGASÓWKA, KRZEMIENICA, SKIERNIEWICE, TARNÓW, KIELCE, RACIBÓRZ, MIETKÓW, ŻARSKA WIEŚ, TORUŃ

**A** KIELCE  
**B** KIELCE

grafit

### COLOR

m²	Cena netto [PLN]	Cena brutto [PLN]	STANDARD
gr. 8	70,00	86,10	

KRAKÓW, SKIERNIEWICE

**A** KRAKÓW  
**B** SKIERNIEWICE

szary

m²	Cena netto [PLN]	Cena brutto [PLN]	STANDARD
gr. 8	74,00	91,02	

KRAKÓW, SKIERNIEWICE

**A** KRAKÓW  
**B** SKIERNIEWICE

grafit



**LOGO®**



MULTIGRAN®  
KOKOS



**LOGO®**



MULTIGRAN®  
GRANO CZARNE

ZESTAW KOSTEK - gr. 6 cm							Ilość na palecie [m²]	Waga palety [t]	Ilość warstw na palecie
Wymiary [cm]	6,4/7,1x9,1	7,4/8,1x9,1	8,4/9,1x9,1	9,4/10,1x9,1	10,4/11,1x9,1	11,4/12,1x9,1	12	1,584	12
Szt./warstwa	20	20	20	20	20	20			

ZESTAW KOSTEK - gr. 8 cm							Ilość na palecie [m²]	Waga palety [t]	Ilość warstw na palecie
Wymiary [cm]	6,4/7,1x9,1	7,4/8,1x9,1	8,4/9,1x9,1	9,4/10,1x9,1	10,4/11,1x9,1	11,4/12,1x9,1	8	1,41	8
Szt./warstwa	20	20	20	20	20	20			

### COLOR-MIX®

m²	Cena netto [PLN]	Cena brutto [PLN]	uni DECOR
gr. 6	75,00	92,25	
TARNÓW, SKIERNIEWICE			



wapień muszlowy



wapień dewoński

### ANTIC® - BEZ DYSTANSU

m²	Cena netto [PLN]	Cena brutto [PLN]	uni DECOR
gr. 6	92,00	113,16	
TARNÓW			



wapień muszlowy



wapień dewoński

### MULTIGRAN®

m²	Cena netto [PLN]	Cena brutto [PLN]	uni DECOR
gr. 6	85,00	104,55	
TARNÓW, KRZEMIENICA, FUGASÓWKA, SKIERNIEWICE, TORUŃ			

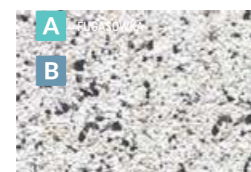

kokos

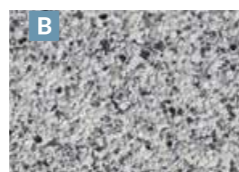

sjenit

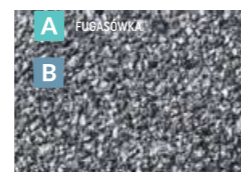

grano czarne

### ANTIC® - BEZ DYSTANSU

m²	Cena netto [PLN]	Cena brutto [PLN]	uni DECOR
gr. 6	85,50	105,17	
gr. 8	90,70	111,56	
TARNÓW			



grafit

### COLOR

m²	Cena netto [PLN]	Cena brutto [PLN]	uni DECOR
gr. 6	63,00	77,49	
gr. 8	74,00	91,02	
TARNÓW, SKIERNIEWICE			



grafit



## CONCERTO

COLOR-MIX  
CAPPUCCINO



ZESTAW KOSTEK								Ilość na palecie [m <sup>2</sup> ]	Waga palety [t]	Ilość warstw na palecie
Wymiary [cm]	8,9x8,9	17,9x8,9	26,9x8,9	17,9x17,9	26,9x17,9	26,9x26,9	35,9x26,9	12,48	1,65	12
Szt./warstwa	4	7	4	4	4	4	2			

### COLOR-MIX®

	Cena netto [PLN]	Cena brutto [PLN]	
m <sup>2</sup>	85,00	104,55	
TARNÓW, TORUŃ			



wapień muszlowy



cappuccino



wapień dewoński



COLOR-MIX® - WAPIEŃ DEWOŃSKI



## GRANOFUGA

frakcja **0,25-2 [mm]**

GRANOFUGA to nazwa wyselekcjonowanych łamanych piasków i kruszyw do wypełniania szczelin między kostkami brukowymi, kostkami ekologicznymi oraz wszelkiego rodzaju płytami brukowymi i tarasowymi. Dobór kruszywa fugowego uzależniony jest od rodzaju nawierzchni, przenoszonych obciążeń oraz designu.

Odpowiednio skomponowane uziarnienie piasków i kruszyw łamanych GRANOFUGA ułatwia optymalne zagęszczenie szczelin i eliminuje wypłukiwanie. Oferujemy piaski i kruszywa fugowe w kolorach czarnym i szarym jasnym. Zapewniają one wybór i dopasowanie kolorystyczne do każdej nawierzchni z oferty Bruk-Bet®.



szary jasny



czarny

Nazwa	Frakcja	Cena netto [PLN]	Cena brutto [PLN]	Cena netto [PLN]	Cena brutto [PLN]
		25 kg	minimum logistyczne to 1 paleta (48 worków)	1 t	
Piasek fugowy szary jasny	A 0,25-2 [mm]	18,50	22,76	495,00	608,85
Piasek fugowy czarny	A 0,25-2 [mm]	18,50	22,76	495,00	608,85

## WYNAJEM CHWYTAKÓW PODCIŚNIENIOWYCH



### Ręczny chwytak podciśnieniowy do układania płyt brukowych

Udźwig	doba	Cena netto [PLN]	Cena brutto [PLN]
120 kg ssawka 40x20		140,00	172,20
200 kg ssawka 85x34			



### Podciśnieniowy chwytak do wielkoformatowych płyt brukowych

Udźwig	doba	Cena netto [PLN]	Cena brutto [PLN]
320 kg		170,00	209,10



## NOVATOR® HEXAGON ECO

COLOR-MIX®  
WAPIEŃ DEWOŃSKI



ZESTAW KOSTEK			Ilość na palecie [m²]	Waga palety [t]	Ilość warstw na palecie	Powierzchnia biologicznie czynna	Szerokość fugi [mm]
Wymiary [cm]	55x48	55x24	7,2	1,080	8	17%	60
Szt./warstwa	4	1					

HYDROfuga®

### COLOR-MIX®

	Cena netto [PLN]	Cena brutto [PLN]	
m²	119,00	146,37	uni DECOR
TARNÓW			



wapień dewoński

### COLOR

	Cena netto [PLN]	Cena brutto [PLN]	
m²	109,00	134,07	uni DECOR
TARNÓW			



szary



grafit



## NOVATOR® DIAGONAL ECO

COLOR  
SZARY



KOSTKI POJEDYNCZE		Ilość na palecie [m²]	Waga palety [t]	Ilość warstw na palecie	Powierzchnia biologicznie czynna	Szerokość fugi [mm]
Wymiary [cm]	40x40	7,68	1,180	8	13,5%	41
Szt./warstwa	6					

HYDROfuga®

### COLOR

	Cena netto [PLN]	Cena brutto [PLN]	
Szt.	21,00	25,83	uni DECOR
TARNÓW			



grafit

### COLOR

	Cena netto [PLN]	Cena brutto [PLN]	
Szt.	19,00	23,37	uni DECOR
TARNÓW			

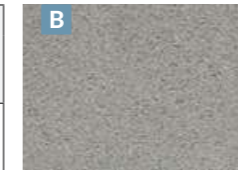

szary



## NOVATOR® LINUS ECO

COLOR  
SZARY

gr. 8



KOSTKI POJEDYNCZE	Ilość na palecie [m²]	Waga palety [t]	Ilość warstw na palecie	Powierzchnia biologicznie czynna	Szerokość fugi [mm]
Wymiary [cm]	40x20	7,68	1,2	8	15%
Szt./warstwa	12				30

HYDROfuga®

### COLOR

	Cena netto [PLN]	Cena brutto [PLN]	
m²	80,00	98,40	uni DECOR
TARNÓW			



grafit

### COLOR

	Cena netto [PLN]	Cena brutto [PLN]	
m²	75,00	92,25	uni DECOR
TARNÓW			

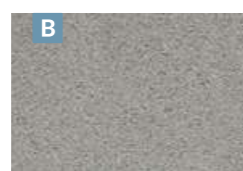

szary



## PROMENADA® ECO

COLOR-MIX  
WAPIEN DEWOŃSKI

gr. 6,5



ZESTAW KOSTEK	Ilość na palecie [m²]	Waga palety [t]	Ilość warstw na palecie									
Wymiary [cm]	35,9x23,9	29,9x23,9	17,9x23,9	35,9x17,9	29,9x17,9	23,9x17,9	29,9x11,9	23,9x11,9	17,9x11,9	13,392	1,750	12
Szt./warstwa	1	2	1	2	2	4	3	6	6			

Powierzchnia biologicznie czynna	Szerokość fugi [mm]
8%	12

HYDROfuga®

### COLOR-MIX®

	Cena netto [PLN]	Cena brutto [PLN]	
m²	85,00	104,55	uni DECOR
TARNÓW			



wapień muszlowy



wapień dewoński





## UNI-ECO

COLOR SZARY



KOSTKI POJEDYNCZE		Ilość na palecie [m <sup>2</sup> ]	Waga palety [t]	Ilość warstw na palecie	Powierzchnia biologicznie czynna	Szerokość fugi [mm]
Wymiary [cm]	18,5x18,5	9,60*	1,35	8	23%*	14/28
Szt./warstwa	29 + 2 połówki	8,22				

\*przy ułożeniu odstępnikami czolowo do siebie

HYDROfuga®

### COLOR

	Cena netto [PLN]	Cena brutto [PLN]	
m <sup>2</sup>	74,00	91,02	
TARNÓW, FUGASÓWKA, SKIERNIEWICE, KRZEMIENICA, KRAKÓW, MIETKÓW			

grafit

### COLOR

	Cena netto [PLN]	Cena brutto [PLN]	
m <sup>2</sup>	70,00	86,1	
TARNÓW, FUGASÓWKA, SKIERNIEWICE, KRZEMIENICA, KRAKÓW, MIETKÓW			

szary



## PŁYTY AŻUROWE

Płyty ażurowe	gr. [cm]	Wymiary [cm]		Kolor	j.m.	Cena netto [PLN]	Cena brutto [PLN]	Ilość na palecie [szt.]	Waga palety [t]	-
---------------	----------	--------------	--	-------	------	------------------	-------------------	-------------------------	-----------------	---

<b>KAMIEŃ SJENEŃSKI</b>	10		50x50		szary		szt.	20,70	25,46	32	1,52	-
TARNÓW												

<b>DUNAJEC®</b>	10		50x50		szary		szt.	19,90	24,48	32	1,25	-
KRZEMIENICA, TARNÓW												

<b>ZENIT®</b>	8		60x40		szary		szt.	13,60	16,73	40	1,07	-
TARNÓW, KIELCE, KRZEMIENICA, FUGASÓWKA, RACIBÓRZ, SKIERNIEWICE, KRAKÓW, MIETKÓW												

<b>ZENIT®</b>	10		60x40		szary		szt.	16,40	20,17	40	1,32	-
TARNÓW, KIELCE, KRZEMIENICA, FUGASÓWKA, RACIBÓRZ, SKIERNIEWICE												



## VISIO® ECO

COLOR-MIX®  
WAPIEŃ DEWOŃSKI



ZESTAW KOSTEK				Ilość na palecie [m²]	Waga palety [t]	Ilość warstw na palecie	Prześlakliwość wody [l/h/m²]
Wymiary [cm]	30x30	15x30	15x15	12,96	1,60	12	700
Szt./warstwa	7	7	6				

HYDROplus®

### COLOR-MIX®

	Cena netto [PLN]	Cena brutto [PLN]	
m²	87,00	107,01	uni DECOR
TARNÓW			



wapień muszlowy



wapień dewoński

### COLOR

	Cena netto [PLN]	Cena brutto [PLN]	
m²	75,00	92,25	uni DECOR
TARNÓW			



szary



stalowy



## NOVATOR® PIANO ECO

COLOR  
SZARY



ZESTAW KOSTEK				Ilość na palecie [m²]	Waga palety [t]	Ilość warstw na palecie	Prześlakliwość wody [l/h/m²]
Wymiary [cm]	60x30	45x30	30x30	8,64	1,52	8	700
Szt./warstwa	3	2	3				

HYDROplus®

### COLOR-MIX®

	Cena netto [PLN]	Cena brutto [PLN]	
m²	105,00	129,15	uni DECOR
TARNÓW			

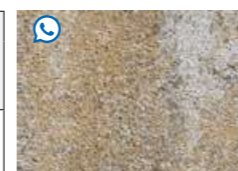

wapień muszlowy



wapień dewoński

### COLOR

	Cena netto [PLN]	Cena brutto [PLN]	
m²	95,00	116,85	uni DECOR
TARNÓW			



szary



stalowy

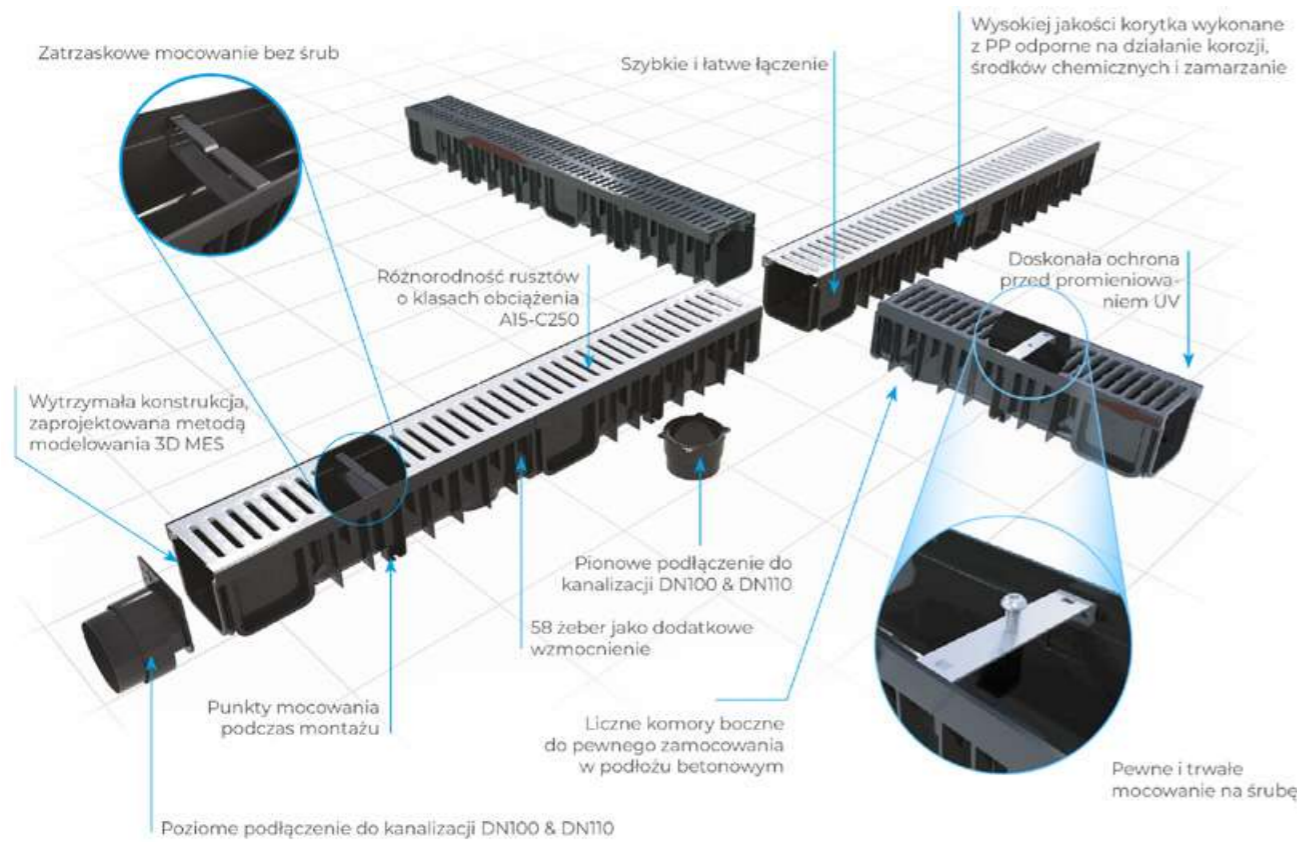





## ODWODNIENIA LINIOWE



Odwodnienia liniowe		Wymiary [cm]	j.m.	Cena netto [PLN]	Cena brutto [PLN]	Ilość na palecie [szt.]	Dopuszczalne obciążenie
<b>KORYTO DRENGAM 130/50</b>		13x5x100 Korytko PP z kratką ze stali ocynkowanej	szt.			81	A15
<b>KOMPLET 130/50 DO DRENGAM</b>		Komplet - dwie ścianki czołowe wraz z króćcem pionowym ø100 / ø110	szt.			640	-
<b>KORYTO DRENGAM 130/90</b>		13x9x100 Korytko PP z kratką ze stali ocynkowanej	szt.			54	A15
<b>KOMPLET I 130/90 DO DRENGAM POZIOMY</b>		Komplet - ścianka czołowa wraz ze ścianką czołową z króćcem poziomym ø100 / ø110	szt.			640	-
<b>KOMPLET II 130/90 DO DRENGAM PIONOWY</b>		Komplet - dwie ścianki czołowe wraz z króćcem pionowym ø100 / ø110	szt.			640	-
<b>KORYTO DRENGAM PP 130/50</b>		13x5x50 Korytko PP z kratką z polipropylenu	szt.			162	A15



Odwodnienia liniowe		Wymiary [cm]	j.m.	Cena netto [PLN]	Cena brutto [PLN]	Ilość na palecie [szt.]	Dopuszczalne obciążenie
<b>KOMPLET 130/50 DO DRENGAM</b>		Komplet - dwie ścianki czołowe wraz z króćcem pionowym ø100 / ø110	szt.			640	-
<b>KORYTO DRENGAM PP 130/90</b>		13x9x50 Korytko PP z kratką z polipropylenu	szt.			108	A15
<b>KOMPLET I 130/90 DO DRENGAM POZIOMY</b>		Komplet - ścianka czołowa wraz ze ścianką czołową z króćcem poziomym ø100 / ø110	szt.			512	-
<b>KOMPLET II 130/90 DO DRENGAM PIONOWY</b>		Komplet - dwie ścianki czołowe wraz z króćcem pionowym ø100 / ø110	szt.			640	-
<b>KORYTO DRENGAM G 130/50</b>		13x5x50 Korytko PP z kratką żeliwną	szt.			96	B125
<b>KOMPLET 130/50 DO DRENGAM</b>		Komplet - dwie ścianki czołowe wraz z króćcem pionowym ø100 / ø110	szt.			640	-
<b>KORYTO DRENGAM G 130/90</b>		13x5x50 Korytko PP z kratką żeliwną	szt.			64	B125
<b>KOMPLET I 130/90 DO DRENGAM POZIOMY</b>		Komplet - ścianka czołowa wraz ze ścianką czołową z króćcem poziomym ø100 / ø110	szt.			512	-
<b>KOMPLET II 130/90 DO DRENGAM PIONOWY</b>		Komplet - dwie ścianki czołowe wraz z króćcem pionowym ø100 / ø110	szt.			640	-
<b>ZESTAW GARAŻOWY</b>		Trójpak - zestaw garażowy. 3 x 1 m Korytko PP z kratką ze stali ocynkowanej	szt.			20	A15
<b>OSADNIK</b>		Osadnik rur spustowych: 63; 90 i 100 i 110mm	szt.			100	-

# PIELĘGNACJA I UTRZYMANIE NAWIERZCHNI BRUKOWYCH

 <b>RENOVATOR NATURAL</b>		Impregnat do płyt tarasowych i ogrodowych WET CAST oraz kamieni ściennych.	j.m.	Cena netto[PLN]	Cena brutto [PLN]
			1l	<b>45,15</b>	<b>55,53</b>
			5l	<b>198,45</b>	<b>244,09</b>

 <b>RENOVATOR OPAL</b>		Preparat do utrzymania czystości kostki brukowej i płyt tarasowych.	j.m.	Cena netto[PLN]	Cena brutto [PLN]
			5l	<b>69,90</b>	<b>85,98</b>

 <b>RENOVATOR PUR</b>		Preparat do usuwania wykwitów wapiennych.	j.m.	Cena netto[PLN]	Cena brutto [PLN]
			1l	<b>25,00</b>	<b>30,75</b>
			5l	<b>79,00</b>	<b>97,17</b>

 <b>RENOVATOR FLOREX</b>		Preparat do usuwania grzybów pleśniowych, glonów, alg i porostów.	j.m.	Cena netto[PLN]	Cena brutto [PLN]
			5l	<b>64,00</b>	<b>78,72</b>

 <b>RENOVATOR COLOR-MAX</b>		Impregnat Renovator Color-Max przeznaczony jest do renowacji i wzmocnienia kolorystycznego kostek brukowych, płyt tarasowych, ogrodzeń oraz galanterii ogrodowej.	j.m.	Cena netto[PLN]	Cena brutto [PLN]
			1l	<b>49,00</b>	<b>60,27</b>
			5l	<b>186,00</b>	<b>228,78</b>



biały





































grafit



szary jasny



szary ciemny

Kostki brukowe	gr. [cm]	Wymiary [cm]		Kolor	j.m.	Cena netto [PLN]	Cena brutto [PLN]	Ilość na palecie [m <sup>2</sup> ]	Waga palety [t]	Ilość warstw na palecie
<b>CREATIV®</b>	6	 5,4/6,4x8,3 6,4/7,4x8,3 7,4/8,4x8,3 8,4/9,4x8,3 9,4/10,4x8,3		grafit TARNÓW 	m <sup>2</sup>	<b>63,00</b>	<b>77,49</b>	11,65	1,54	12
<b>CREATIV®</b>	6	 5,4/6,4x8,3 6,4/7,4x8,3 7,4/8,4x8,3 8,4/9,4x8,3 9,4/10,4x8,3		pastelowa harmonia TARNÓW  wapień muszlowy TARNÓW  brąz kasztanowy TARNÓW 	m <sup>2</sup>	<b>75,00</b>	<b>92,25</b>	11,65	1,54	12
<b>CREATIV®</b>	6	 5,4/6,4x8,3 6,4/7,4x8,3 7,4/8,4x8,3 8,4/9,4x8,3 9,4/10,4x8,3		kokos KRZEMIENICA, FUGASÓWKA, TORUŃ, SKIERNIEWICE, TARNÓW  grano czarne KRZEMIENICA, FUGASÓWKA, TORUŃ, SKIERNIEWICE, TARNÓW	m <sup>2</sup>	<b>85,00</b>	<b>104,55</b>	11,65	1,54	12
<b>BABILON</b>	6	 29,8x35,8 29,8x29,8 29,8x23,8 29,8x17,8		szary TARNÓW  czerwony TARNÓW  grafit TARNÓW 	m <sup>2</sup>	<b>59,00</b>	<b>72,57</b>	13,6	1,80	12
					<b>63,00</b>	<b>77,49</b>				
					<b>63,00</b>	<b>77,49</b>				
<b>BABILON</b>	8	 29,8x35,8 29,8x29,8 29,8x23,8 29,8x17,8		wapień muszlowy TARNÓW  wapień dewoński TARNÓW 	m <sup>2</sup>	<b>88,00</b>	<b>108,24</b>	13,6	1,80	12
<b>STARE MIASTO</b>	6	 7,4x14,9 14,9x14,9 22,4x14,9		szary TARNÓW  czerwony TARNÓW  grafit TARNÓW 	m <sup>2</sup>	<b>62,00</b>	<b>76,26</b>	13,67	1,81	12
					<b>66,00</b>	<b>81,18</b>				
					<b>66,00</b>	<b>81,18</b>				
<b>STARE MIASTO</b>	8	 7,4x14,9 14,9x14,9 22,4x14,9		wapień muszlowy TARNÓW  wapień dewoński TARNÓW 	m <sup>2</sup>	<b>88,00</b>	<b>108,24</b>	13,67	1,81	12
<b>KOSTKA INTEGRACYJNA</b>	8	 10x20		żółty jasny TARNÓW, KRZEMIENIC 	m <sup>2</sup>	<b>81,00</b>	<b>99,63</b>	8,64	1,52	8
<b>NOSTALIT®</b>	4	 11,9x8,9 11,9x11,9 11,9x17,9		szary TARNÓW, KIELCE, KRZEMIENICA, FUGASÓWKA, RACIBÓRZ, SKIERNIEWICE, TORUŃ 	m <sup>2</sup>	<b>54,00</b>	<b>66,42</b>	14,21	1,25	13

Kostki brukowe	gr. [cm]	Wymiary [cm]	Kolor	j.m.	Cena netto [PLN]	Cena brutto [PLN]	Ilość na palecie [m <sup>2</sup> ]	Waga palety [t]	Ilość warstw na palecie
<b>NOSTALIT®</b>	4	11,9x8,9 11,9x11,9 11,9x17,9	grafit TARNÓW, KIELCE, KRZEMIENICA, FUGASÓWKA, RACIBÓRZ, SKIERNIEWICE, TORUŃ	m <sup>2</sup>	58,00	71,34	14,21	1,25	13
<b>NOSTALIT®</b>	6	11,9x8,9 11,9x11,9 11,9x17,9	szary TARNÓW, KIELCE, KRAKÓW, KRZEMIENICA, FUGASÓWKA, RACIBÓRZ, SKIERNIEWICE, TORUŃ, MIETKÓW	m <sup>2</sup>	59,00	72,57	13,12	1,73	12
<b>NOSTALIT®</b>	6	11,9x8,9 11,9x11,9 11,9x17,9	grafit TARNÓW, KIELCE, KRAKÓW, KRZEMIENICA, FUGASÓWKA, RACIBÓRZ, SKIERNIEWICE, TORUŃ, MIETKÓW	m <sup>2</sup>	63,00	77,49	13,12	1,73	12
<b>NOSTALIT®</b>	6	11,9x8,9 11,9x11,9 11,9x17,9	czerwony KRZEMIENICA, TARNÓW	m <sup>2</sup>	63,00	77,49	13,12	1,73	12
<b>NOSTALIT®</b>	8	11,9x8,9 11,9x11,9 11,9x17,9	szary TARNÓW, KRZEMIENICA grafit TARNÓW, KRZEMIENICA	m <sup>2</sup>	70,00 74,00	86,10 91,02	8,8	1,549	8
<b>HOLLAND</b>	4	10x20	szary grafit	m <sup>2</sup>	54,00 58,00	66,42 71,34	14,04	1,24	13
<b>HOLLAND</b> faza bez fazy [SZARY GRAFIT - KRZEMIENICA]	6	10x20	szary czerwony grafit	m <sup>2</sup>	58,00 62,00 62,00	71,34 76,26 76,26	12,96	1,68	12
<b>HOLLAND</b> faza bez fazy (szary)	8	10x20	szary czerwony grafit	m <sup>2</sup>	68,00 72,00 72,00	83,64 88,56 88,56	8,64	1,52	8
<b>HOLLAND ECO</b> Kostki brukowe wodoprzepuszczalne	8	10x20 Prześlakliwość [l/h/m <sup>2</sup> ] 4000	szary czerwony grafit	m <sup>2</sup>	80,00 90,00 90,00	98,40 110,70 110,70	8,64	1,42	8

Jeśli interesują Państwa produkty z lat ubiegłych lub wykończenia nawierzchni nieznające się w aktualnej ofercie, należy złożyć zapytanie ofertowe u jednego z dystrybutorów firmy Bruk-Bet. Aktualna lista dystrybutorów dostępna jest na stronie internetowej: [www.bruk-bet.pl/gdzie-kupic](http://www.bruk-bet.pl/gdzie-kupic)  
Szczegółowe informacje o pakowaniu na danym ZP można uzyskać w DOK.

Kostki brukowe	gr. [cm]	Wymiary [cm]	Kolor	j.m.	Cena netto [PLN]	Cena brutto [PLN]	Ilość na palecie [m <sup>2</sup> ]	Waga palety [t]	Ilość warstw na palecie
<b>BEHATON®</b> faza	6	20x16,5	szary czerwony grafit	m <sup>2</sup>	58,00 62,00 62,00	71,34 76,26 76,26	13	1,72	12
<b>BEHATON®</b> mikrofaza faza bez fazy	8	20x16,5	szary czerwony grafit	m <sup>2</sup>	68,00 72,00 72,00	83,64 88,56 88,56	8,45	1,49	8
<b>BEHATON®</b> BRZEGOWA faza	8	20x16,5	szary	m <sup>2</sup>	70,00	86,10	8,55	1,51	8
<b>BEHATON®</b> 1/2 faza	8	10x16,5	szary	m <sup>2</sup>	70,00	86,10	8	1,41	8
<b>BEHATON®</b> faza bez fazy	10	20x16,5	szary czerwony grafit	m <sup>2</sup>	74,00 78,00 78,00	91,02 95,94 95,94	7,39	1,63	7
<b>BEHATON® ECO</b> Kostki brukowe wodoprzepuszczalne	8	20x16,5 Prześlakliwość [l/h/m <sup>2</sup> ] 4000	szary czerwony grafit	m <sup>2</sup>	80,00 90,00 90,00	98,40 110,70 110,70	8,45	1,48	8

Jeśli interesują Państwa produkty z lat ubiegłych lub wykończenia nawierzchni nieznające się w aktualnej ofercie, należy złożyć zapytanie ofertowe u jednego z dystrybutorów firmy Bruk-Bet. Aktualna lista dystrybutorów dostępna jest na stronie internetowej: [www.bruk-bet.pl/gdzie-kupic](http://www.bruk-bet.pl/gdzie-kupic)  
Szczegółowe informacje o pakowaniu na danym ZP można uzyskać w DOK.



## PŁYTY TARASOWE ARCHITECT®

Płyty Architect podkreślają znaczenie koloru i czystej, przejrzystej formy. Z jednej strony podkreślają prymat bryły i oryginalny design budynku, z drugiej same w sobie stanowią element ozdobny, delikatne piękno. Dzięki zwartej powierzchni z wyeksponowaniem bardzo drobnych ziarenek kruszyw szlachetnych pozwalają uzyskać ulubiony przez architektów efekt szlachetności.

Str. 108



## PŁYTY TARASOWE PROFIT®

Płyty tarasowe Profit posiadają zwartą strukturę i szczelne, wygładzone powierzchnie, naturalną kolorystykę, nawiązującą teksturą do obróbki wysokiej jakości płyt naturalnych metodą płomieniowania. Są doskonale zabezpieczone przed zabrudzeniem i spełniają wszystkie wymagania nowoczesnego tarasu.

Str. 112

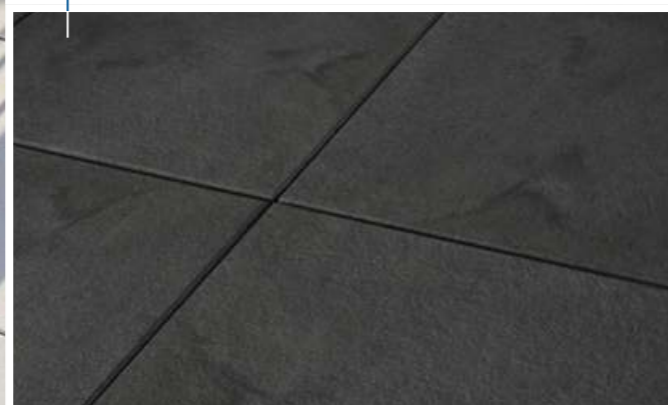

## PŁYTY B-B GEOCERAMICA®

BB GEOCERAMICA – to 1 cm płyty gresowe trwale połączone z podbudową betonową pozwalające łatwo i szybko układać je wg tradycyjnych metod, w odróżnieniu od płyt ceramicznych 2cm. Nie jest konieczna trudna i skomplikowana zabudowa w tym użycie na mokro zaprawy drenażowej oraz kleju szczepnego. Te czynności wykonane są już na etapie produkcji płyt. Dzięki wysokiej estetyce i wysokiej odporności mechanicznej gresu ceramicznego płyty te nadają się do bardzo wymagających i prestiżowych realizacji.

Str. 114



## PŁYTY TARASOWE I OGRODOWE

- 108 Architect®
- 109 Maestro
- 110 Realit®
- 112 Profit
- 113 Romantica®
- 114 BB Geoceramica®
- 118 Keramo - płyty ceramiczne
- 121 Wsporniki do płyt tarasowych
- 122 Novator®
- 125 Romalit®
- 126 Kwarcyt®
- 127 Trawertyn
- 128 Planta
- 129 Finezja®
- 130 Deska Ogrodowa
- 131 Parkiet Ogrodowy
- 132 Drewno Ogrodowe Altus
- 133 Kamień Ciosany
- 134 Trawertyn Kwartet
- 134 Kavero®
- 134 Przełom Skalny
- 135 Fuga żywiczna Prestige



## ARCHITECT®

POLERYT  
DELICATE BIAŁE



PŁYTY POJEDYNCZE				Ilość warstw na palecie
Wymiary [cm]*	40x80	60x60	80x80	
Ilość na palecie [szt.]	29	29	28	
Ilość na palecie [m <sup>2</sup> ]	9,28	10,44	17,92	
Waga palety [t]	0,835	0,940	1,613	

PAKIET - 8 szt. (najmniejsza jednostka sprzedażowa)				Ilość warstw na palecie
Wymiary [cm]*	40x80	60x60	80x80	
Ilość na palecie [szt.]	8	8	8	
Ilość na palecie [m <sup>2</sup> ]	2,56	2,88	5,12	
Waga palety [t]	0,23	0,259	0,460	

### POLERYT®

Format [cm]	Cena netto [PLN]	Cena brutto [PLN]
40x80	185,00	227,55
60x60	175,00	215,25
80x80	195,00	239,85



## MAESTRO

POLERYT  
SELECTO BIAŁO-SZARO-GRANITOWE



PŁYTY POJEDYNCZE				Ilość warstw na palecie
Wymiary [cm]*	40x80	60x60	80x80	
Ilość na palecie [szt.]	29	29	28	
Ilość na palecie [m <sup>2</sup> ]	9,28	10,44	17,92	
Waga palety [t]	0,835	0,940	1,613	

PAKIET - 8 szt. (najmniejsza jednostka sprzedażowa)				Ilość warstw na palecie
Wymiary [cm]*	40x80	60x60	80x80	
Ilość na palecie [szt.]	8	8	8	
Ilość na palecie [m <sup>2</sup> ]	2,56	2,88	5,12	
Waga palety [t]	0,23	0,259	0,460	

### POLERYT®

Format [cm]	Cena netto [PLN]	Cena brutto [PLN]
40x80	185,00	227,55
60x60	175,00	215,25
80x80	195,00	239,85



Produkt sprzedawany na palecie bezzwrotnej. Cena palety: 1 zł netto.

\*Wymiar nominalny płyt jest o 3 mm mniejszy

\*Opis techniczny powierzchni PRESTIGE znajduje się w warunkach gwarancji na str. 187-188

www.bruk-bet.pl

Produkt sprzedawany na palecie bezzwrotnej. Cena palety: 1 zł netto.

\*Wymiar nominalny płyt jest o 3 mm mniejszy

\*Opis techniczny powierzchni PRESTIGE znajduje się w warunkach gwarancji na str. 187-188

109



**REALIT®**

POLERYT  
GRANIT SZARY JASNY



PŁYTY POJEDYNCZE				Ilość warstw na palecie
Wymiary [cm]*	40x80	60x60	80x80	
Ilość na palecie [szt.]	29	29	28	
Ilość na palecie [m <sup>2</sup> ]	9,28	10,44	17,92	
Waga palety [t]	0,835	0,940	1,613	

PAKIET - 8 szt. (najmniejsza jednostka sprzedażowa)				Ilość warstw na palecie
Wymiary [cm]*	40x80	60x60	80x80	
Ilość na palecie [szt.]	8	8	8	
Ilość na palecie [m <sup>2</sup> ]	2,56	2,88	5,12	
Waga palety [t]	0,23	0,259	0,460	

### TERAZZO®

Format [cm]	Cena netto [PLN]	Cena brutto [PLN]
40x80	185,00	227,55
60x60	175,00	215,25
80x80	195,00	239,85

TARNÓW

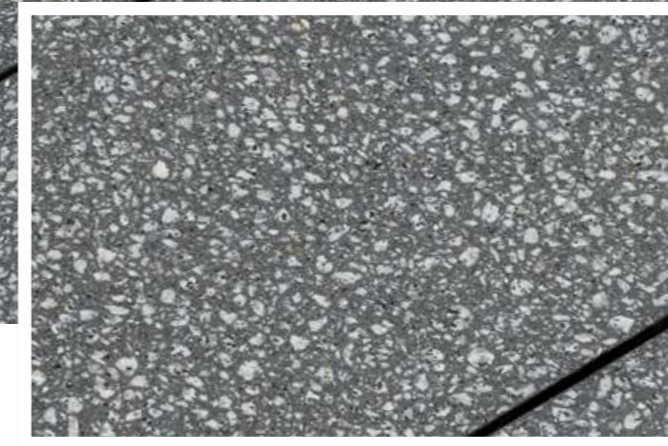
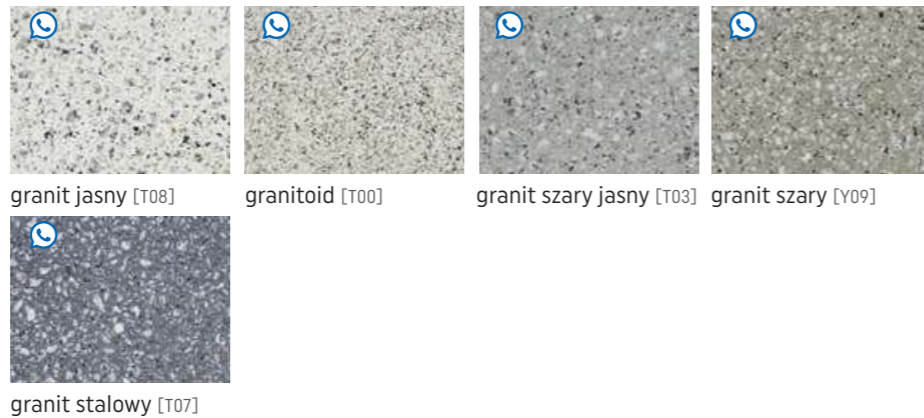

**REALIT®**

POLERYT  
GRANIT STALOWY

PŁYTY POJEDYNCZE				Ilość warstw na palecie
Wymiary [cm]*	40x80	60x60	80x80	
Ilość na palecie [szt.]	29	29	28	
Ilość na palecie [m <sup>2</sup> ]	9,28	10,44	17,92	
Waga palety [t]	0,835	0,940	1,613	

PAKIET - 8 szt. (najmniejsza jednostka sprzedażowa)				Ilość warstw na palecie
Wymiary [cm]*	40x80	60x60	80x80	
Ilość na palecie [szt.]	8	8	8	
Ilość na palecie [m <sup>2</sup> ]	2,56	2,88	5,12	
Waga palety [t]	0,23	0,259	0,460	

### POLERYT®

Format [cm]	Cena netto [PLN]	Cena brutto [PLN]
40x80	185,00	227,55
60x60	175,00	215,25
80x80	195,00	239,85

TARNÓW

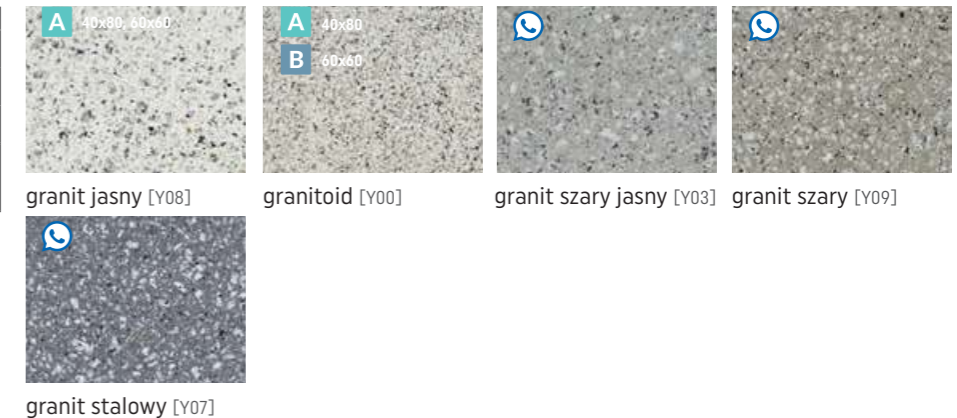

Produkt sprzedawany na palecie bezzwrotnej. Cena palety: 1 zł netto.

\*Wymiar nominalny płyt jest o 3 mm mniejszy

\*Opis techniczny powierzchni PRESTIGE znajduje się w warunkach gwarancji na str. 187-188

www.bruk-bet.pl

Produkt sprzedawany na palecie bezzwrotnej. Cena palety: 1 zł netto.

\*Wymiar nominalny płyt jest o 3 mm mniejszy

\*Opis techniczny powierzchni PRESTIGE znajduje się w warunkach gwarancji na str. 187-188





## PROFIT®

COLOR-MIX®  
DOLOMIT SZARY JASNY



PŁYTY POJEDYNCZE				Ilość warstw na palecie
Wymiary [cm]*	40x80	60x60	80x80	
Ilość na palecie [szt.]	27	27	26	1
Ilość na palecie [m²]	8,64	9,72	16,64	
Waga palety [t]	0,778	0,875	1,498	

PAKIET - 8 szt. (najmniejsza jednostka sprzedaży)					Ilość warstw na palecie
Wymiary [cm]*	40x80	60x60	80x80		
Ilość na palecie [szt.]	8	8	8	8	
Ilość na palecie [m²]	2,56	2,88	5,12		
Waga palety [t]	0,23	0,259	0,294		

### COLOR-MIX®

Format [cm]	Cena netto [PLN]	Cena brutto [PLN]	
40x80	135,00	166,05	
60x60 m²	125,00	153,75	
80x80 m²	145,00	178,35	



dolomit orzechowy jasny

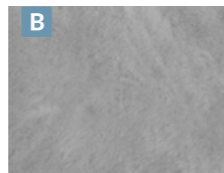

dolomit szary jasny



dolomit szary ciemny



dolomit stalowy



## ROMANTICA®

COLOR-MIX®  
DOLOMIT JASNOKREMOWY



PŁYTY POJEDYNCZE				Ilość warstw na palecie
Wymiary [cm]*	40x80	60x60	80x80	
Ilość na palecie [szt.]	27	27	26	1
Ilość na palecie [m²]	8,64	9,72	16,64	
Waga palety [t]	0,778	0,875	1,498	

PAKIET - 8 szt. (najmniejsza jednostka sprzedaży)					Ilość warstw na palecie
Wymiary [cm]*	40x80	60x60	80x80		
Ilość na palecie [szt.]	8	8	8	8	
Ilość na palecie [m²]	2,56	2,88	5,12		
Waga palety [t]	0,23	0,259	0,294		

### COLOR-MIX®

Format [cm]	Cena netto [PLN]	Cena brutto [PLN]	
40x80	135,00	166,05	
60x60 m²	125,00	153,75	
80x80 m²	145,00	178,35	



dolomit jasnokremowy



dolomit szary jasny



dolomit szary ciemny

Produkt sprzedawany na palecie bezzwrotnej. Cena palety: 1 zł netto.

\*Wymiar nominalny płyt jest o 3 mm mniejszy

Wahanie kolorystyki betonowych płyt tarasowych w trakcie użytkowania jest zjawiskiem naturalnym, które może wystąpić podczas okresu eksploatacji płyt pod wpływem czynników atmosferycznych. Jest to proces naturalny i wynika z fizykochemicznych procesów podczas dojrzewania betonu oraz lokalnych warunków środowiskowych w jakich płyty są użytkowane. Zaleca się regularną impregnację płyt preparatem Renovator Lamino.

\*Opis techniczny powierzchni PRESTIGE znajduje się w warunkach gwarancji na str. 187-188

www.bruk-bet.pl

Produkt sprzedawany na palecie bezzwrotnej. Cena palety: 1 zł netto.

\*Wymiar nominalny płyt jest o 3 mm mniejszy

Wahanie kolorystyki betonowych płyt tarasowych w trakcie użytkowania jest zjawiskiem naturalnym, które może wystąpić podczas okresu eksploatacji płyt pod wpływem czynników atmosferycznych. Jest to proces naturalny i wynika z fizykochemicznych procesów podczas dojrzewania betonu oraz lokalnych warunków środowiskowych w jakich płyty są użytkowane. Zaleca się regularną impregnację płyt preparatem Renovator Lamino.

\*Opis techniczny powierzchni PRESTIGE znajduje się w warunkach gwarancji na str. 187-188



## B-B GEOCERAMICA®

GEOCERAMIKA  
SANDY BEACH

10 Lat  
GWARANCJI



PŁYTY POJEDYNCZE			
Wymiary [cm]	100x100	80x80	60x60
Grubość [cm]	4	4	4
Ilość na palecie [szt]	15	15	28
Ilość na palecie [m <sup>2</sup> ]	15	9,6	10,08
Waga szt. [kg]	87,5	56,2	31,5

- Pakietem sprzedażowym jest sztuka
- Konfekcja 100 zł netto (każda rozpakowana paleta)

### GEOCERAMICA® - IPANEMA

Format [cm]	Grubość [cm]	Cena netto [PLN]	Cena brutto [PLN]
60x60	4	186,18	229,00
80x80	4	234,96	289,00



stormy grey



sandy beach

### GEOCERAMICA® - SURFACE

Format [cm]	Grubość [cm]	Cena netto [PLN]	Cena brutto [PLN]
60x60	4	186,18	229,00

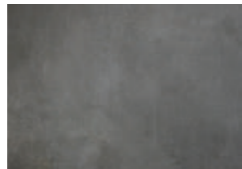

mid grey



cool grey



light sand



clay

### GEOCERAMICA® - SURFACE

Format [cm]	Grubość [cm]	Cena netto [PLN]	Cena brutto [PLN]
100x100	4	267,48	329,00

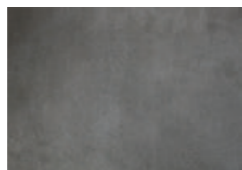

mid grey

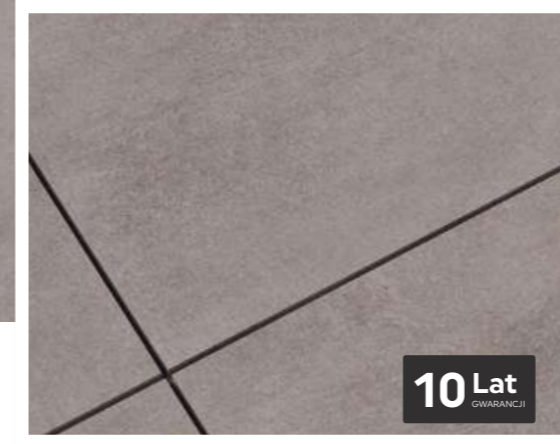

## B-B GEOCERAMICA®

PATCH PLUS  
GREY

10 Lat  
GWARANCJI



PŁYTY POJEDYNCZE						
Wymiary [cm]	90x90	80x80	60x60	60x60	80x40	60x30
Grubość [cm]	4	4	4	6	4	4
Ilość na palecie [szt]	15	15	28	19	30	56
Ilość na palecie [m <sup>2</sup> ]	12,15	9,6	10,08	6,84	9,6	10,08
Waga szt. [kg]	70,9	56,2	31,5	48	28,10	15,75

- Pakietem sprzedażowym jest sztuka
- Konfekcja 100 zł netto (każda rozpakowana paleta)

### GEOCERAMICA® - PATCH PLUS

Format [cm]	Grubość [cm]	Cena netto [PLN]	Cena brutto [PLN]
60x60	4	226,83	279,00
90x90	4	283,74	349,00

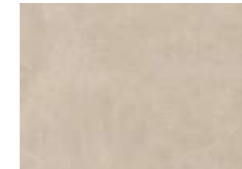

beige



grey



black

### GEOCERAMICA® - FIORDI

Format [cm]	Grubość [cm]	Cena netto [PLN]	Cena brutto [PLN]
60x60	4	234,96	289,00



fumo



grigio



sand

### GEOCERAMICA® - FIORDI

Format [cm]	Grubość [cm]	Cena netto [PLN]	Cena brutto [PLN]
60x30	4	234,96	289,00
80x40	4	275,61	339,00
80x80	4	275,61	339,00
60x60	6	243,09	299,00



fumo



sand

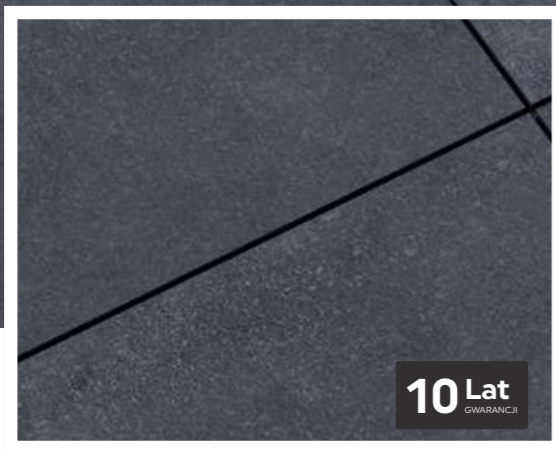

10 Lat  
GWARANCJI

**B-B GEOCERAMICA®** IMPASTO GRIGIO

gr. 4 gr. 6 **N**

PŁYTY POJEDYNCZE						
Wymiary [cm]	80x80	60x60	60x60	80x40	60x30	60x120
Grubość [cm]	4	4	6	4	4	4
Ilość na palecie [szt]	15	28	19	30	56	15
Ilość na palecie [m <sup>2</sup> ]	9.6	10.08	6.84	9.6	10.08	10.8
Waga szt. [kg]	56.2	31.5	48	28,10	15.75	63

szt. Pakietem sprzedażowym jest sztuka

Konfekcja 100 zł netto (każda rozpakowana paleta)

### GEOCERAMICA® - FLOW

Format [cm]	Grubość [cm]	Cena netto [PLN]	Cena brutto [PLN]
60x60	4	226,83	279,00
60x30	4	226,83	279,00
80x80	4	275,61	339,00



### GEOCERAMICA® - IMPASTO

Format [cm]	Grubość [cm]	Cena netto [PLN]	Cena brutto [PLN]
60x60	4	234,96	289,00
60x60	6	243,09	299,00
60x30	4	234,96	289,00
60x120	4	300,00	369,00
80x40	4	275,61	339,00

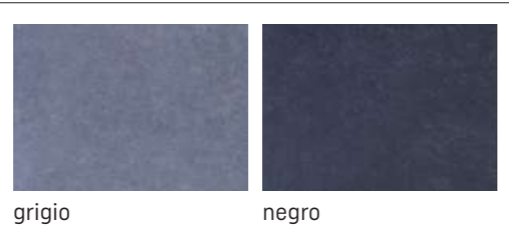

### GEOCERAMICA® - IMPASTO

Format [cm]	Grubość [cm]	Cena netto [PLN]	Cena brutto [PLN]
80x80	4	275,61	339,00



10 Lat  
GWARANCJI

**B-B GEOCERAMICA®** FIORDI SAND

gr. 4 gr. 6 **N**

PŁYTY POJEDYNCZE				
Wymiary [cm]	100x100	80x80	80x80	30x120
Grubość [cm]	4	6	4	4
Ilość na palecie [szt]	15	15	15	30
Ilość na palecie [m <sup>2</sup> ]	15	9.6	9.6	10.8
Waga szt. [kg]	87.5	56.2	56.2	31.5

szt. Pakietem sprzedażowym jest sztuka

Konfekcja 100 zł netto (każda rozpakowana paleta)

### GEOCERAMICA® - IMPASTO

Format [cm]	Grubość [cm]	Cena netto [PLN]	Cena brutto [PLN]
80x80	6	283,74	349,00
100x100	4	300,00	369,00

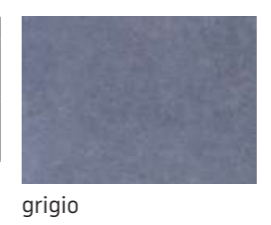

### GEOCERAMICA® - FACEWOOD

Format [cm]	Grubość [cm]	Cena netto [PLN]	Cena brutto [PLN]
30x120	4	308,13	379,00



### ASORTYMENT UZUPEŁNIAJĄCY

PŁYTY SCHODOWE KĄTOWE							
Wymiary [cm]	60x30x15	60x60x15	80x40x15	100x100x15	80x80x15	90x90x15	90x45x15
Cena	Ceny ustalane indywidualne						

STOPNIE BLOKOWE			
Wymiary [cm]	60/30/15	90/45/15	100/33/15
Cena	Ceny ustalane indywidualne		

## PŁYTY CERAMICZNE KERAMO

KERAMO FACTURE DUST



PŁYTY POJEDYNCZE	Wymiar palety [cm]	Waga palety [kg]	Paleta [m <sup>2</sup> ]	Paczka [m <sup>2</sup> ]
KERAMO CONCRETO 60x60	80x120	1,060	23,04	0,72
KERAMO TERRA 60x60	80x120	1,072	23,04	0,72
KERAMO STONE 45x90	94x120	0,885	19,44	0,81

Pakietem sprzedażowym jest paczka

### KERAMO CONCRETO (STRUKTURA BETONU)

Format [cm]	Grubość [cm]	Cena netto [PLN]	Cena brutto [PLN]
60x60	2	113,01	139,00



light grey grey

### KERAMO TERRA (STRUKTURA BETONU)

Format [cm]	Grubość [cm]	Cena netto [PLN]	Cena brutto [PLN]
60x60	2	137,40	169,00



anthracite light grey

### KERAMO STONE (STRUKTURA KAMIENIA)

Format [cm]	Grubość [cm]	Cena netto [PLN]	Cena brutto [PLN]
45x90	2	159,35	196,00



grey anthracite ivory

PŁYTY POJEDYNCZE	Wymiar palety [cm]	Waga palety [kg]	Paleta [m <sup>2</sup> ]	Paczka [m <sup>2</sup> ]
KERAMO FACTURE 60x120	80x120	1,050	21,30	0,71
KERAMO WOOD 40x120	80x120	1,120	23,04	0,48
KERAMO SOFT 60x60	80x120	0,990	21,60	0,72
KERAMO SOFT 60x120	80x120	1,048	23,04	0,72
KERAMO URBAN 60x60	80x120	0,990	21,60	0,72
KERAMO URBAN 60x120	80x120	1,048	23,04	0,72
KERAMO URBAN 100x100	103x103	1,092	24,00	1,00

### KERAMO FACTURE (STRUKTURA BETONU)

Format [cm]	Grubość [cm]	Cena netto [PLN]	Cena brutto [PLN]
60x120	2	159,35	196,00

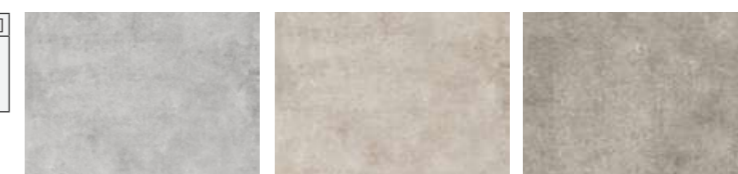

gallery desert dust

### KERAMO WOOD (STRUKTURA DREWNA)

Format [cm]	Grubość [cm]	Cena netto [PLN]	Cena brutto [PLN]
40x120	2	169,92	209,00



wood teak wood brown

### KERAMO SOFT (STRUKTURA BETONU)

Format [cm]	Grubość [cm]	Cena netto [PLN]	Cena brutto [PLN]
60x60	2	210,57	259,00



white brown iron

Format [cm]	Grubość [cm]	Cena netto [PLN]	Cena brutto [PLN]
60x120	2	234,96	289,00

### KERAMO URBAN (STRUKTURA BETONU)

Format [cm]	Grubość [cm]	Cena netto [PLN]	Cena brutto [PLN]
60x60	2	210,57	259,00



urban white urban sand urban ivory

Format [cm]	Grubość [cm]	Cena netto [PLN]	Cena brutto [PLN]
60x120	2	234,96	289,00



urban gray urban dove urban anthracite

### KERAMO URBAN (STRUKTURA BETONU)

Format [cm]	Grubość [cm]	Cena netto [PLN]	Cena brutto [PLN]
100x100	2	267,48	329,00



urban ivory urban gray urban anthracite

## PŁYTY CERAMICZNE KERAMO

KERAMO ROYA  
WHITE



PŁYTY POJEDYNCZE	Wymiar palety [cm]	Waga palety [kg]	Paleta [m <sup>2</sup> ]	Paczka [m <sup>2</sup> ]
KERAMO ROYAL 60x60	80x120	0,990	21,60	0,72
KERAMO ROYAL 60x120	80x120	1,048	23,04	0,72
KERAMO ROYAL 100x100	103x103	1,092	24,00	1,00



Pakiem sprzedażowym jest paczka

### KERAMO ROYAL (STRUKTURA KAMIENIA)

Format [cm]	Grubość [cm]	Cena netto [PLN]	Cena brutto [PLN]
60x60	2	210,57	259,00
60x120	2	234,96	289,00
100x100	2	267,48	329,00

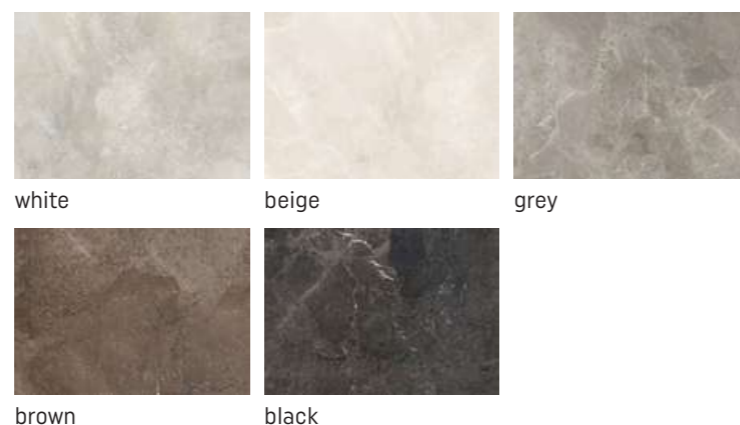

W przypadku zabudowy nawierzchni na płycie żelbetowej tarasu lub balkonu, płyty posadzkowe mogą być układane przy zastosowaniu wsporników dystansowych. Systemowe wsporniki płytowe Bruk-Bet dostępne są w wersji regulowanej wysokości, ułatwiające dokładne wypoziomowanie płyt lub płaskie o stałej wysokości. Elementem uzupełniającym są elastyczne podkładki wyrównawcze, zwiększające stabilność i wyciszenie nawierzchni.

Krzyżki dystansowe na wspornikach zapewniają uzyskanie równej szerokości spoin pomiędzy płytami. Przy płytach skrajnych, krzyżki należy odpowiednio odciąć umożliwiając, całkowite wsunięcie wsporników pod płyty. Płyty kolejno układamy pasami, kontrolując stabilność podparcia i poziom nawierzchni.

## WSPORNIKI DO PŁYT TARASOWYCH

	<b>Wspornik 8 mm</b>	Cena netto [PLN]	<b>5,50</b>	Karton		<b>Wspornik 35 mm</b>	Cena netto [PLN]	<b>6,60</b>	Karton
		Cena brutto [PLN]	<b>6,77</b>	100			Cena brutto [PLN]	<b>8,12</b>	60
	<b>Wspornik regulowany 40-67 mm</b>	Cena netto [PLN]	<b>7,25</b>	Karton		<b>Wspornik regulowany 60-90 mm</b>	Cena netto [PLN]	<b>7,60</b>	Karton
		Cena brutto [PLN]	<b>8,92</b>	120			Cena brutto [PLN]	<b>9,35</b>	60
	<b>Wspornik regulowany 90-150 mm</b>	Cena netto [PLN]	<b>13,95</b>	Karton		<b>Wspornik regulowany 150-260 mm</b>	Cena netto [PLN]	<b>19,40</b>	Karton
		Cena brutto [PLN]	<b>17,16</b>	60			Cena brutto [PLN]	<b>23,86</b>	48
	<b>Podkładka amortyzująco-wyrównująca</b>	Cena netto [PLN]	<b>2,60</b>	Karton		<b>Krzyżki do układania płyt tarasowych [fuga 3 mm]</b>	Cena netto [PLN]	<b>0,90</b>	
		Cena brutto [PLN]	<b>3,20</b>	100			Cena brutto [PLN]	<b>1,11</b>	



**NOVATOR®**

RUSTICAL® MELANŻ  
PORFIR KREMOWO-BEŻOWY



**NOVATOR®**

COLOR MIX®  
PORFIR JASNO SZARY



PŁYTY POJEDYNCZE				
Wymiary [cm]	30x60	60x60	40x80	100x100
Grubość [cm]	5	4	4	5
Ilość na palecie [m <sup>2</sup> ]	6,48	4,32	5,76	5
Waga palety [t]	0,59	0,41	0,54	0,57
Ilość warstw na palecie	6	6	6	5

**NATURYT®**

Format [cm]	Gr. [cm]	Cena netto [PLN]	Cena brutto [PLN]
30x60	4	165,00	202,95
60x60	4	175,00	215,25
40x80	4	185,00	227,55
100x100	5	205,00	252,15



marmur biały      marmur kremowy jasny      marmur kremowy



trawertyn kremowy jasny      piaskowiec jasny      piaskowiec szary      marmur beżowy      marmur szaro-beżowy



piaskowiec szary      marmur szaro-bordowy      marmur szary      deska brąz ciemny      marmur brąz ciemny



marmur szaro-stalowy      deska szaro-stalowa      marmur szary-ciemny      piaskowiec stalowy      kwarcyt stalowy

**MELANŻ**

Format [cm]	Gr. [cm]	Cena netto [PLN]	Cena brutto [PLN]
30x60	4	95,00	116,85
60x60	4	105,00	129,15
40x80	4	105,00	129,15
100x100	5	120,00	147,60

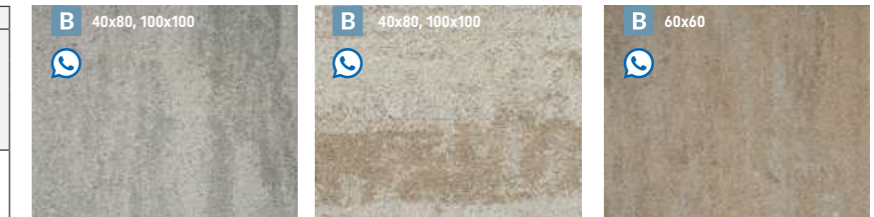

kalcyt jasnoszary      kalcyt kremowo-beżowy      kalcyt ochra



kalcyt brązowy      kalcyt szaro-stalowy      kalcyt stalowo-grafitowy

**RUSTICAL® MELANŻ**

Format [cm]	Gr. [cm]	Cena netto [PLN]	Cena brutto [PLN]
30x60	4	110,00	135,30
60x60	4	120,00	147,60
40x80	4	120,00	147,60
100x100	5	135,00	166,05

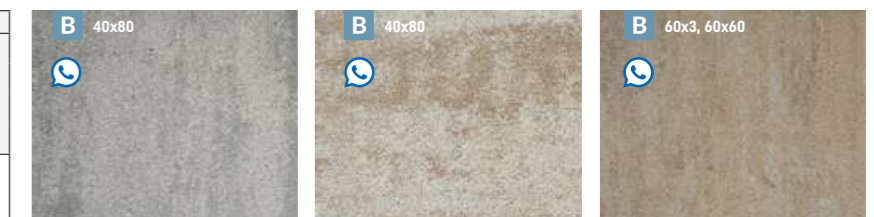

porfir jasnoszary      porfir kremowo-beżowy      porfir ochra

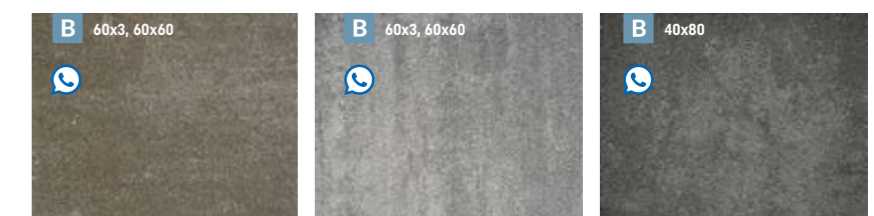

porfir brązowy      porfir szaro-stalowy      porfir stalowo-grafitowy



## NOVATOR®

COLOR-MIX®  
WAPIEŃ DEWOŃSKI

gr. 5



PŁYTY POJEDYNCZE		Ilość warstw na palecie
Wymiary [cm]	30x60	8
Ilość na palecie [m²]	8,64	
Waga palety [t]	0,950	

### COLOR-MIX®

	Cena netto [PLN]	Cena brutto [PLN]					
m²	84,00	103,32					
	SKIERNIEWICE, TARNÓW, FUGASÓWKA, KRZEMIENICA						
				pastelowa harmonia	wapień muszlowy	wapień szary	wapień dewoński



## ROMALIT®

COLOR-MIX®  
WAPIEŃ DEWOŃSKI

gr. 5,5



ZESTAW KOSTEK					Ilość na palecie [m²]	Waga palety [t]	Ilość warstw na palecie
Wymiary [cm]	67,5x45	45x45	45x22,5	22,5x22,5	8,08	0,978	8
Szt./warstwa	1	2	2	2			

### COLOR-MIX®

	Cena netto [PLN]	Cena brutto [PLN]			
m²	86,50	106,40			
	KRZEMIENICA				
				wapień muszlowy	wapień dewoński



## KWARCYT®



WET CAST  
STALOWY



PŁYTY POJEDYNCZE				
Wymiary [cm]	90x90	90x60	30x90	60x60
Ilość na palecie [szt.]	18	18	36	36
Ilość na palecie [m <sup>2</sup> ]	14,58	9,72	9,72	12,96
Waga palety [t]	1,284	0,857	0,856	1,141

### WET CAST

Format [cm]	Cena netto [PLN]	Cena brutto [PLN]
90x90	168,00	206,64
60x90	112,00	137,76
60x60	74,00	91,02
30x90	56,00	68,88



piaskowo-beżowy

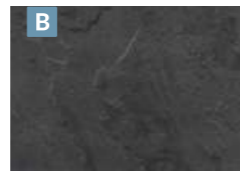

stalowy



## TRAWERTYN



WET CAST  
BIAŁY



PŁYTY POJEDYNCZE							
Wymiary [cm]	90x90	45x90	22,5x90	90x60	60x60	30x60	45x45
Ilość na palecie [szt.]	18	36	54	18	36	72	36
Ilość na palecie [m <sup>2</sup> ]	14,58	14,58	10,93	9,72	12,96	12,96	7,29
Waga palety [t]	1,284	1,284	0,963	0,856	1,142	1,141	0,642

### WET CAST

Format [cm]	Cena netto [PLN]	Cena brutto [PLN]
90x90	168,00	206,64
45x90	84,00	103,32
90x60	112,00	137,76
60x60	74,00	91,02
30x60	37,00	45,51
45x45	41,00	50,43
22,5x90	41,00	50,43



biały



szary ciemny

**i** Podczas montażu płyt w kolorze białym należy unikać przypadkowego zabrudzenia powierzchni płyt oraz zaleca się wykonanie impregnacji płyt przed zabudową lub zaraz po ułożeniu nawierzchni. Do impregnacji polecamy impregnat Renovator Natural firmy Bruk-Bet.

\*Opis techniczny powierzchni PRESTIGE znajduje się w warunkach gwarancji na str. 187-188





## PLANTA

COLOR-MIX®  
WAPIEŃ MUSZLOWY

gr. 6



PŁYTY POJEDYNCZE		Ilość na palecie [m²]	Waga palety [t]	Ilość warstw na palecie
Wymiary [cm]	120x100	7,2	0,95	6
Szt./warstwa	6			

### COLOR-MIX®

	Cena netto [PLN]	Cena brutto [PLN]	
m²	110,00	135,30	
TARNÓW			



wapień muszlowy



wapień dewoński

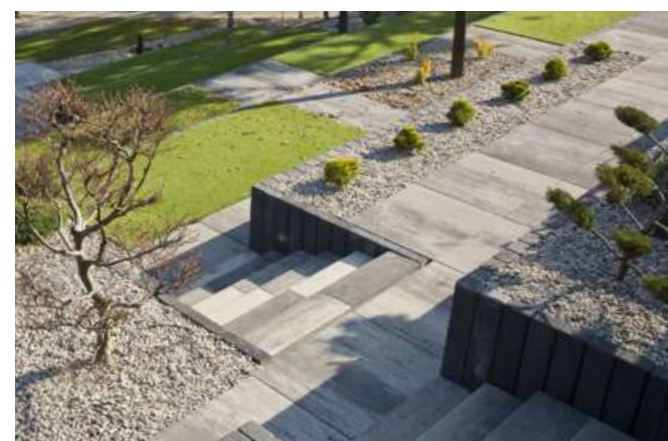

COLOR-MIX - WAPIEŃ DEWOŃSKI



## FINEZJA®

COLOR-MIX®  
PASTELOWA HARMONIA

gr. 6



ZESTAW PŁYT					Ilość na palecie [m²]	Ilość warstw na palecie
Wymiary [cm]	64x48	32x48	32x32	32x16	8,6	8
szt./pakiet	1	2	3	3		
Waga palety [t]	1,135					

### COLOR-MIX®

	Cena netto [PLN]	Cena brutto [PLN]	
m²	77,50	95,33	
TARNÓW			

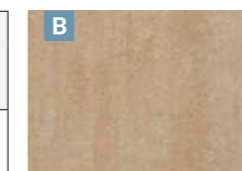

pastelowa harmonia



wapień muszlowy

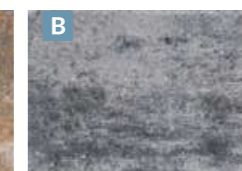

wapień dewoński

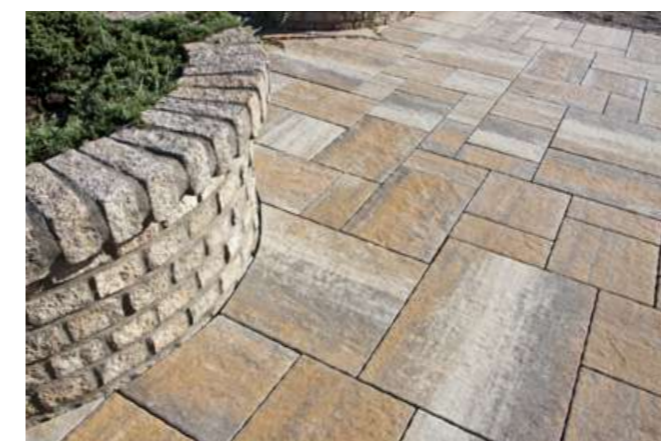

COLOR-MIX - WAPIEŃ MUSZLOWY

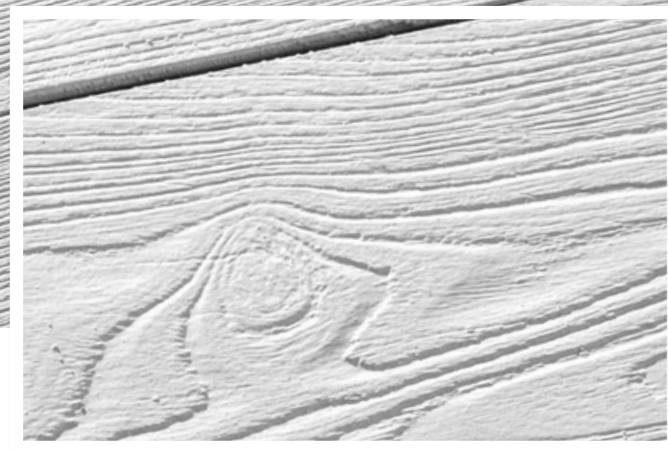

## DESKA OGRODOWA

WET CAST  
BIAŁY

gr. 3,5

gr. 4



PŁYTY POJEDYNCZE						
Wymiary [cm]	120x30	90x30	60x30	120x22,5	90x22,5	67,5x22,5
Ilość na palecie [szt.]	36	36	72	36	54	72
Ilość na palecie [m <sup>2</sup> ]	12,96	9,72	12,96	9,72	10,94	10,94
Waga palety [t]	1,170	0,882	1,152	0,878	0,972	0,864

### WET CAST

gr. 4 cm			
Format [cm]	Cena netto [PLN]	Cena brutto [PLN]	
120x30 <b>B</b>	74,00	91,02	
90x30 <b>B</b>	56,00	68,88	
60x30 <b>B</b> szt.	37,00	45,51	
120x22,5 <b>B</b>	56,00	68,88	
90x22,5 <b>B</b>	41,00	50,43	



biały



brąz jasny



stalowy

gr. 3,5 cm			
Format [cm]	Cena netto [PLN]	Cena brutto [PLN]	
67,5x22,5 <b>B</b> szt.	32,00	39,36	



## PARKIET OGRODOWY

WET CAST  
BRĄZ JASNY

gr. 3,5

gr. 4



PŁYTY POJEDYNCZE		
Wymiary [cm]	45x45	60x60
Ilość na palecie [szt.]	40	36
Ilość na palecie [m <sup>2</sup> ]	8,1	12,96
Waga palety [t]	0,720	1,152

### WET CAST

45x45 gr. 3,5 cm <b>B</b> szt.	Cena netto [PLN]	Cena brutto [PLN]	
	41,00	50,43	
PARKIET OGRODOWY: PROSTY, SKOŚNY, KWADRATY			



brąz jasny

60x60 gr. 4 cm <b>B</b> szt.	Cena netto [PLN]	Cena brutto [PLN]	
	69,00	84,87	
PARKIET OGRODOWY: PROSTY, SKOŚNY			

Parkiet ogrodowy prosty

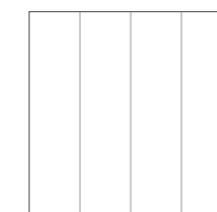

60x60

Parkiet ogrodowy skośny

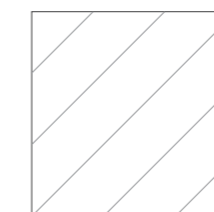

60x60

Parkiet ogrodowy mozaika

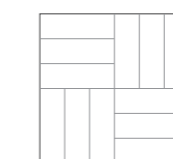

45x45

Parkiet ogrodowy prosty



45x45

Parkiet ogrodowy skośny

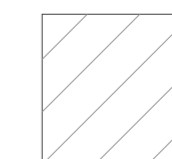

45x45

**i** Podczas montażu płyt w kolorze białym należy unikać przypadkowego zabrudzenia powierzchni płyt oraz zaleca się wykonanie impregnacji płyt przed zabudową lub zaraz po ułożeniu nawierzchni. Do impregnacji polecamy impregnat Renovator Natural firmy Bruk-Bet.

\*Opis techniczny powierzchni PRESTIGE znajduje się w warunkach gwarancji na str. 187-188



## DREWNO OGRODOWE ALTUS

WET CAST  
BRAZ PATYNA



ZESTAW PŁYT - PAKIET			Ilość na palecie [pakietów]
Wymiary [cm]	67,5x22,5	22,5x22,5	
szt./pakiet	26	26	
Waga palety [t]	0,832		

PŁYTY POJEDYNCZE								
Wymiary [cm]	90x22,5	67,5x22,5	45x22,5	22,5x22,5	45x45	Płyta deptakowa Ø 30-40	Minipalisada 45x22,5x5x4	
Ilość na palecie [szt.]	48	72	72	240	36	60	36	
Ilość na palecie [m²]	9,72	10,94	7,29	12,15	7,29	-	-	
Waga palety [t]	0,768	0,88	0,66	0,96	0,596	0,75	0,335	

### WET CAST

Pakiet [ok. 5,27 m²]	Cena netto [PLN]	Cena brutto [PLN]
<b>B</b> m²	<b>219,00</b>	<b>269,37</b>



brąz patyna

### PŁYTY POJEDYNCZE

Format [cm]	Cena netto [PLN]	Cena brutto [PLN]
90x22,5 <b>B</b>	41,00	50,43
67,5x22,5 <b>B</b>	33,00	40,59
45x22,5 <b>B</b>	23,00	28,29
22,5x22,5 <b>B</b> szt.	11,00	13,53
45x45 <b>B</b>	44,00	54,12
Płyta deptakowa Ø 30-40 <b>B</b>	28,00	34,44
Minipalisada <b>B</b>	28,00	34,44



## KAMIEŃ CIOSANY

WET CAST  
PIASEK PUSTYNI



ZESTAW PŁYT - PAKIET 1					Ilość na palecie [pakietów]
Wymiary [cm]	59,2x59,2	44,2x59,2	29,2x59,2	29,2x29,2	
szt./pakiet	4	4	2	4	
Waga palety [t]	1,04				

ZESTAW PŁYT - PAKIET 2				Ilość na palecie [pakietów]
Wymiary [cm]	60x45	45x45	30x45	
szt./pakiet	2	4	2	
Waga palety [t]	0,86			

### PŁYTY POJEDYNCZE

Wymiary [cm]	59,2x59,2	44,2x59,2	29,2x59,2	29,2x29,2	44,2x44,2	Płyta deptakowa Ø 45-60	Koło Ø 240	Koło Ø 330
Ilość na palecie [szt.]	36	36	72	144	36	36	1	1
Ilość na palecie [m²]	12,62	9,42	12,45	12,28	7,03	-	-	-
Waga palety [t]	1,08	0,792	1,008	1,152	0,612	0,580	0,360	0,685

### WET CAST

Pakiet [ok. 3,25 m²]	Cena netto [PLN]	Cena brutto [PLN]
<b>B</b> m²	<b>166,00</b>	<b>204,18</b>
<b>B</b> m²	<b>166,00</b>	<b>204,18</b>



piasek pustyni

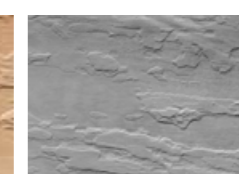

kamienna szarość

### PŁYTY POJEDYNCZE

Format [cm]	Cena netto [PLN]	Cena brutto [PLN]
59,2x59,2	54,00	66,42
44,2x59,2	41,00	50,43
29,2x59,2	27,00	33,21
29,2x29,2	15,00	18,45
44,2x44,2	33,00	40,59
Płyta deptakowa Ø 45-60	49,00	60,27



### KOŁO

Format [cm]	Cena netto [PLN]	Cena brutto [PLN]
Koło Ø 240	965,00	1 186,95
Koło Ø 330	1540,00	1 894,20



<b>TRAWERTYN KWARTET</b>	gr. 3,5			Wymiary [cm]	21,7x21,7	44,2x21,7	44,2x44,2	66,7x44,2	Ilość na palecie	Waga palety [t]
Pakiet [ok. 0,91 m <sup>2</sup> ]				szt./warstwa	2	1	2	1	10 pakietów	0,71

#### WET CAST

m <sup>2</sup>	Cena netto [PLN]	Cena brutto [PLN]				
	160,00	196,80		krem prowansalski	słoneczny brzeg	kamienna szarość
	NIECIECZA					

<b>KAVERO®</b>	gr. 3,5			Wymiary [cm]	90x45	75x45	45x45	45x30	Ilość na palecie	Waga palety [t]
Pakiet [ok. 2,16 m <sup>2</sup> ]				szt./warstwa	2	2	2	2	5 pakietów	0,83

#### WET CAST

m <sup>2</sup>	Cena netto [PLN]	Cena brutto [PLN]			
	127,00	156,21		biały	stalowy
	NIECIECZA				

<b>PRZEŁOM SKALNY</b>	gr. 4			Wymiary [cm]	30x30	Ilość na palecie	Waga palety [t]
30x30 [cm]						168 szt.	1,34

#### COLOR-MIX®

szt.	Cena netto [PLN]	Cena brutto [PLN]			
	6,40	7,87		wapień muszlowy	wapień dewoński
	TARNÓW, FUGASÓWKA				

#### COLOR

szt.	Cena netto [PLN]	Cena brutto [PLN]			
	5,20	6,40		szary	grafit
	TARNÓW, FUGASÓWKA				

<b>PRZEŁOM SKALNY</b>	gr. 5			Wymiary [cm]	40x40	Ilość na palecie	Waga palety [t]
40x40 [cm]						72 szt.	1,26

#### COLOR

szt.	Cena netto [PLN]	Cena brutto [PLN]			
	10,50	12,92		szary	grafit
	FUGASÓWKA				

Podczas montażu płyt w kolorze białym należy unikać przypadkowego zabrudzenia powierzchni płyt oraz zaleca się wykonanie impregnacji płyt przed zabudową lub zaraz po ułożeniu nawierzchni. Do impregnacji polecamy impregnat Renovator Natural firmy Bruk-Bet.



Fuga żywiczna PRESTIGE to gotowa do użycia, 1-komponentowa wodoprzepuszczalna fuga żywiczna do spoinowania i renowacji nawierzchni z wyrobów Bruk-Bet takich jak: kostki betonowe, kamień naturalny, płyty tarasowe. Produkt pakowany próżniowo, samoutwardzalny pod wpływem tlenu z powietrza. Do zastosowania na zewnątrz. Zaprawa przeznaczona do fugowania tarasów, ścieżek, chodników, parkingów, podjazdów przydomowych oraz innych powierzchni obciążonych niskim ruchem kołowym i ciągów pieszych.

#### ZALETY:

- czysta kostka brukowa bez luźnego piasku,
- nie tworzy efektu „zacieków cementowych”,
- fuga odporna na mróz i sól,
- fugi nie przerastają trawą i chwastami,
- oszczędność czasu pracy – szybkie fugowanie.

## FUGA ŻYWICZNA PRESTIGE

<b>B</b>	<b>STANDARD</b> [OPAKOWANIE 25 KG]
Cena netto [PLN]	kg 11,60
Cena brutto [PLN]	kg 14,27
Ilość na palecie [szt.]	40



piaskowy biały



piaskowy żółty



szary kamień



bazalt

<b>B</b>	<b>PREMIUM</b> [OPAKOWANIE 25 KG]
Cena netto [PLN]	kg 12,40
Cena brutto [PLN]	kg 15,25
Ilość na palecie [szt.]	32



biały



szary jasny



szary ciemny



czarny perłowy

#### ZUŻYCIE:

rozmiar kostki w cm		głębokość fugi	zużycie w kg /m <sup>2</sup>	
szerokość	długość	[cm]	3 mm	5 mm
100	100	4	0,46	0,72
60	60	4	0,76	1,20
80	40	4	0,86	1,35
24	16	4	2,38	3,76
15	30	4	2,02	3,19



### STOPNIE BLOKOWE NOVATOR® - RUSTICAL

Stopnie blokowe Novator® Rustical są komplementarnym produktem dla wszystkich kostek brukowych o nawierzchni typu Rustical. Ta sama tekstura oraz bardzo często kolorystyka, dają efekt spójności stylistycznej i zdobniczej.

Str. 142



### PŁYTY PODESTOWE

Niezwykle atrakcyjnie wyglądająca płyta o szerokim zastosowaniu aranżacyjnym i funkcjonalnym. Na szlifowanej powierzchni widoczne są ziarna kruszyw szlachetnych przy jednoczesnym zachowaniu delikatnej szorstkości, co daje efektowne odwzorowanie natury.

Str. 141



### STOPNIE SCHODOWE

- 138 Stopnie Blokowe
- 141 Płyty Podestowe
- 142 Stopnie Blokowe Novator®
- 144 Bloki Schodowe Uni Split®
- 145 Bloki Schodowe Trawertyn
- 146 Bloki Schodowe Kavero
- 147 Bloki Schodowe Belka Ogrodowa



## STOPNIE BLOKOWE

TERAZZO®  
GRANIT SZARY JASNY



TERATEC®  
GRANIT JASNY

STOPNIE BLOKOWE STANDARD			
Wymiary [cm]	100x35x15	120x35x15	160x35x15
Ilość na palecie [szt.]	8	8	8
Waga palety [t]	0,968	1,160	1,548

STOPNIE KĄTOWE		
Wymiary [cm]	Prosty 90°	Skośny 135°
Ilość na palecie [szt.]	12	4
Waga palety [t]	1,098	0,478

### TERAZZO®

Format [cm]	Cena netto [PLN]	Cena brutto [PLN]	
100x35x15	480,00	590,40	
120x35x15	570,00	701,10	
160x35x15	770,00	947,10	

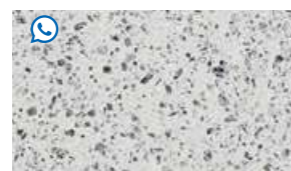

granit jasny



granit szary



granit szary jasny

Stopnie kątowe			
Prosty 90°	290,00	356,70	
Skośny 135°	290,00	356,70	

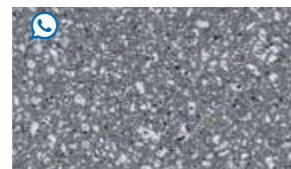

granit stalowy

 TARNÓW 

- Usługi dodatkowe:
- dodatkowe przycinanie – 75 zł netto za 1 cięcie,
  - obróbka policzka – 100 zł netto za 1 obróbkę.

\*Opis techniczny powierzchni PRESTIGE znajduje się w warunkach gwarancji na str. 187-188

www.bruk-bet.pl

### TERATEC®

Format [cm]	Cena netto [PLN]	Cena brutto [PLN]	
100x35x15	490,00	602,70	
120x35x15	580,00	713,40	
160x35x15	770,00	947,10	



granit jasny



granit szary



granit szary jasny

Stopnie kątowe			
Prosty 90°	300,00	369,00	
Skośny 135°	300,00	369,00	

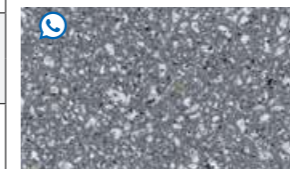

granit stalowy

 TARNÓW 

- Usługi dodatkowe:
- dodatkowe przycinanie – 75 zł netto za 1 cięcie,
  - obróbka policzka – 100 zł netto za 1 obróbkę.

\*Opis techniczny powierzchni PRESTIGE znajduje się w warunkach gwarancji na str. 187-188



## STOPNIE BLOKOWE

TERAZZO®  
GRANIT JASNY

STOPNIE BLOKOWE STANDARD			
Wymiary [cm]	100x35x15	120x35x15	160x35x15
Ilość na palecie [szt.]	8	8	8
Waga palety [t]	0,968	1,160	1,548

## POLERYT®

Format [cm]	Cena netto [PLN]	Cena brutto [PLN]
100x35x15	480,00	590,40
120x35x15	570,00	701,10
160x35x15	770,00	947,10

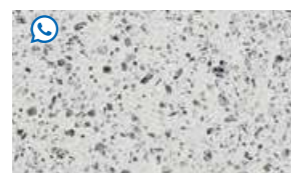

granit jasny



granit szary



granit szary jasny

Stopnie kątowe		
Prosty 90°	290,00	356,70
Skośny 135°	290,00	356,70

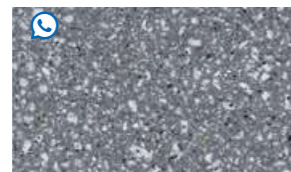

granit stalowy

- Usługi dodatkowe:
- dodatkowe przycinanie – 75 zł netto za 1 cięcie,
  - obróbka policzka – 100 zł netto za 1 obróbkę.

\*Opis techniczny powierzchni PRESTIGE znajduje się w warunkach gwarancji na str. 187-188

www.bruk-bet.pl



## PŁYTY PODESTOWE

TERAZZO®  
GRANIT JASNY

PŁYTY		Ilość na palecie [szt.]	Waga palety [t]
Wymiary [cm]	160x100x6	5	1,105

## TERAZZO®

Format [cm]	szt.	Cena netto [PLN]	Cena brutto [PLN]
160x100x6	szt.	1285,00	1580,55



granit jasny



granit szary



granit szary jasny



granit stalowy

## TERATEC®

Format [cm]	szt.	Cena netto [PLN]	Cena brutto [PLN]
160x100x6	szt.	1350,00	1660,50



granit jasny



granit szary



granit szary jasny



granit stalowy

- Usługi dodatkowe:
- dodatkowe przycinanie – 75 zł netto za 1 cięcie,
  - obróbka policzka – 100 zł netto za 1 obróbkę.

\*Opis techniczny powierzchni PRESTIGE znajduje się w warunkach gwarancji na str. 187-188



## STOPNIE BLOKOWE NOVATOR



METALIC COLOR  
PERŁA STALOWO-SREBRNA

STOPNIE	Wymiary [cm]	Ilość na palecie [szt.]	Waga palety [t]
	100x35x15	12	1,42

### METALIC COLOR

	Cena netto [PLN]	Cena brutto [PLN]	
szt.	320,00	393,60	
	TARNÓW		



perła srebrno-stalowa



perła stalowo-srebrna



perła stalowo-antracytowa

### RUSTICAL®

	Cena netto [PLN]	Cena brutto [PLN]	
szt.	305,00	375,15	
	TARNÓW		



graniton biały



graniton szary jasny



graniton szary ciemny



graniton stalowy

### RUSTICAL®

	Cena netto [PLN]	Cena brutto [PLN]	
szt.	275,00	338,25	
	TARNÓW		



szary

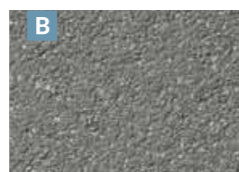

stalowy

### MELANŻ

	Cena netto [PLN]	Cena brutto [PLN]	
szt.	135,00	166,05	
	TARNÓW		

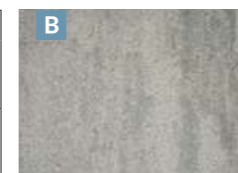

kalcyt jasnoszary



kalcyt kremowo-beżowy

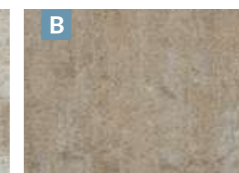

kalcyt ochra



kalcyt brązowy



kalcyt szaro-stalowy



kalcyt stalowo-grafitowy

### COLOR-MIX®

	Cena netto [PLN]	Cena brutto [PLN]	
szt.	125,00	153,75	
	TARNÓW, SKIERNIEWICE		

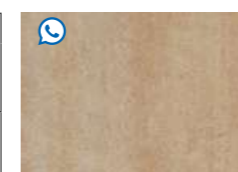

pastelowa harmonia



wapień muszlowy

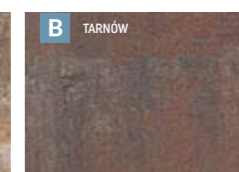

wapień spizowy



wapień dewoński



wapień szary

### COLOR

	Cena netto [PLN]	Cena brutto [PLN]	
szt.	99,00	121,77	
	TARNÓW, SKIERNIEWICE		

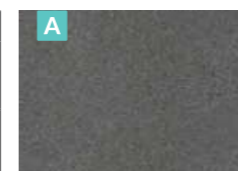

grafit

### COLOR

	Cena netto [PLN]	Cena brutto [PLN]	
szt.	85,00	104,55	
	TARNÓW, SKIERNIEWICE		

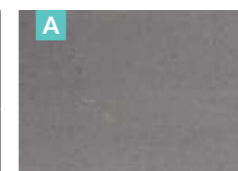

szary

### COLOR

	Cena netto [PLN]	Cena brutto [PLN]	
szt.	125,00	153,75	
	TARNÓW		



biały



Podczas montażu stopni w kolorze białym należy unikać przypadkowego zabrudzenia powierzchni oraz zaleca się wykonanie impregnacji zaraz po ułożeniu. Do impregnacji polecamy impregnat Renovator Natural firmy Bruk-Bet.

\*Opis techniczny powierzchni PRESTIGE znajduje się w warunkach gwarancji na str. 187-188





## BLOKI SCHODOWE UNI SPLIT®

UNI SPLIT®  
PIASKOWIEC ŻÓŁTY

STOPNIE		Ilość na palecie [szt.]	Waga palety [t]
Wymiary [cm]	100x35x15	6	0,732
	50x35x15	8 [4 lewe + 4 prawe]	0,488

### UNI SPLIT®

Format [cm]	Cena netto [PLN]	Cena brutto [PLN]
100x35x15	165,00	202,95
50x35x15 - narożne	85,00	104,55



brekcia muszlowa

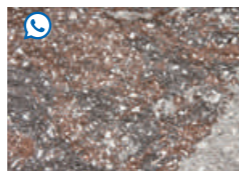

brekcia spizowa



piaskowiec żółty



brekcia karbon



piaskowiec biały



piaskowiec szary



piaskowiec szary ciemny



piaskowiec kremowy



piaskowiec brązowy



## BLOKI SCHODOWE TRAWERTYN

WET CAST  
KAMIENNA SZAROŚĆ

STOPNIE		Ilość na palecie [szt.]	Waga palety [t]
Wymiary [cm]	100x40x15	8	1,08
	50x40x15	8	0,536

STOPNIE		Ilość na palecie [szt.]	Waga palety [t]
Wymiary [cm]	50x50x40x15 - rozwarty	2	0,260
	50x50x40x15 - narożny	2	0,150

### WET CAST

Format [cm]	Cena netto [PLN]	Cena brutto [PLN]
100x40x15	340,00	418,20
50x40x15	180,00	221,40
50x50x40x15 - rozwarty	340,00	418,20
50x50x40x15 - narożny	200,00	246,00

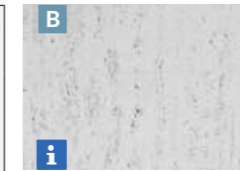

biały



szary ciemny

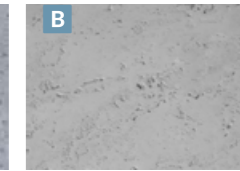

kamienna szarość

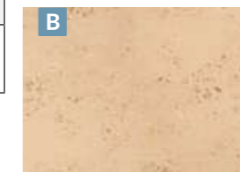

słoneczny brzeg



krem prowansalski

**i** Podczas montażu stopni w kolorze białym należy unikać przypadkowego zabrudzenia powierzchni oraz zaleca się wykonanie impregnacji zaraz po ułożeniu. Do impregnacji polecamy impregnat Renovator Natural firmy Bruk-Bet.



## BLOKI SCHODOWE KAVERO

WET CAST  
BIAŁY

STOPNIE		Ilość na palecie [szt.]	Waga palety [t]
Wymiary [cm]	120x35x15	4	0,64
	90x35x15	4	0,48

### WET CAST

Format [cm]	Cena netto [PLN]	Cena brutto [PLN]	
120x35x15	320,00	393,60	
90x35x15			



biały

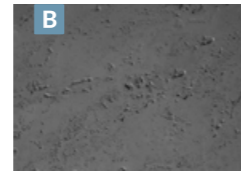

stalowy

Podczas montażu stopni w kolorze białym należy unikać przypadkowego zabrudzenia powierzchni oraz zaleca się wykonanie impregnacji zaraz po ułożeniu. Do impregnacji polecamy impregnat Renovator Natural firmy Bruk-Bet.

\*Opis techniczny powierzchni PRESTIGE znajduje się w warunkach gwarancji na str. 187-188

[www.bruk-bet.pl](http://www.bruk-bet.pl)



## BLOKI SCHODOWE BELKA OGRODOWA

WET CAST  
BRĄZ JASNY

STOPNIE		Ilość na palecie [szt.]	Waga palety [t]
Wymiary [cm]	120x35x15	4	0,556
	90x35x15	4	0,416

### WET CAST

Format [cm]	Cena netto [PLN]	Cena brutto [PLN]	
120x35x15	320,00	393,60	
90x35x15			

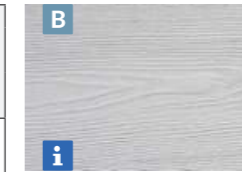

biały

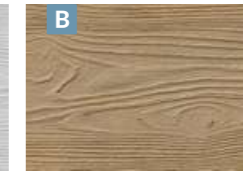

brąz jasny



stalowy

Podczas montażu stopni w kolorze białym należy unikać przypadkowego zabrudzenia powierzchni oraz zaleca się wykonanie impregnacji zaraz po ułożeniu. Do impregnacji polecamy impregnat Renovator Natural firmy Bruk-Bet.

\*Opis techniczny powierzchni PRESTIGE znajduje się w warunkach gwarancji na str. 187-188



## SCALA MURKI OGRODZENIOWE

Gładkie powierzchnie, wydłużona forma, proste krawędzie nadają małym zabudowom ogrodowym nowoczesnego charakteru. Bez względu czy są to murki oporowe, rabaty, rozgraniczenia, zabudowy grillowe itp. – są bardzo praktyczne i kreatywne. Naturalna kolorystyka melanż, color-mix oraz rustikal daje duże możliwości wykorzystania tych elementów.

Str. 152



## ABAKUS® ŚCIANY OGRODOWE

Elementy murowe Abakus® stanowią wielkogabarytowe elementy modułarne o zaplanowanych wymiarach oraz na indywidualne zamówienie. Mogą być zabudowywane w pionie lub w poziomie. Mogą pełnić rolę wysokiego obrzegowania: nawierzchni tarasowych, brukowych, biegów schodowych oraz rabat kwiatowych, widokowej ściany wolnostojącej lub oporowej, ogrodzenia itp.

Str. 154

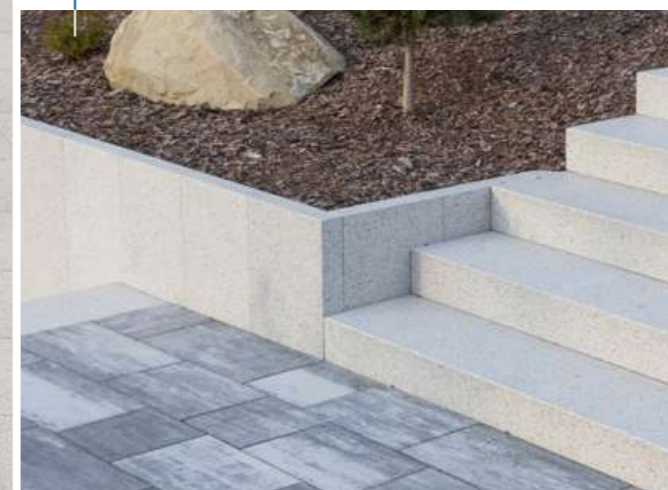

## MURKI I ŚCIANY OGRODOWE

- 150 Solido bloczki ogrodowe
- 151 Ogrodnik bloczki ogrodowe
- 152 Scala bloczki ogrodowe
- 153 Ogrodnik bloczki ogrodowe
- 154 Abakus ściany ogrodowe

## PALISADY

- 155 Palisada Legato
- 156 Palisada Presto
- 157 Palisada UniSplit
- 158 Palisada Novator
- 159 Blok architektoniczny Novator® Max
- 160 Palisada Nostalit
- 160 Palisada Meander

## GAZONY

- 161 Gazon Lego
- 161 Gazon Flora®

# SOLIDO BLOCZKI OGRODOWE

UNI SPLIT®  
PIASKOWIEC BIAŁY

## RODZAJE WYKOŃCZEŃ



UNI SPLIT®

BLOKI POJEDYNCZE		Ilość na palecie [szt.]	Waga palety [t]	
gr. 22,5	Wymiary [cm]	60x15x22,5	15	0,678
		Narożny 55x15x22,5	25	1,150

## UNI SPLIT®

60x20x15		
	Cena netto [PLN]	Cena brutto [PLN]
szt.	72,30	88,93
Narożny 55x20x15		
szt.	72,30	88,93
TARNÓW		



piaskowiec biały



piaskowiec szary



piaskowiec szary ciemny



piaskowiec kremowy



piaskowiec brązowy

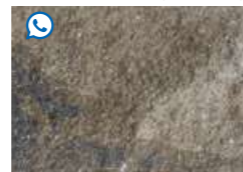

piaskowiec muszlowy



piaskowiec biało-szary



piaskowiec biało-czarny

# GARDENIT BLOCZKI OGRODOWE

UNI SPLIT®  
PIASKOWIEC BIAŁO-SZARY



## RODZAJE WYKOŃCZEŃ



UNI SPLIT®

ZESTAW BLOCZKÓW						
Wymiary [cm]	15x7,5x19	22,5x7,5x19	30x7,5x19	45x15x19	22,5x15x19	30x15x19

KOMPLET - PAKIET 2 WARSTW BLOCZKÓW 7,5 I 15 CM  
0,975 mb długości, 22,5 cm wysokości Niepodzielna jednostka sprzedaży

## UNI SPLIT®

Komplet		
	129,00	158,67
TARNÓW		



piaskowiec biały



piaskowiec szary



piaskowiec szary ciemny



piaskowiec kremowy



piaskowiec brązowy

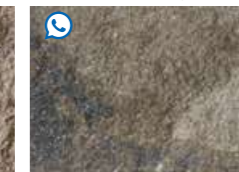

piaskowiec muszlowy



piaskowiec biało-szary



piaskowiec biało-czarny



## SCALA BLOCZKI OGRODOWE

RUSTICAL®  
GRANITON SZARY



BLOCZEK	Ilość na palecie [szt.]	Waga palety [t]
Wymiary [cm] <b>60x19x15</b>	50	1,9

**RUSTICAL® MELANŻ** Boczki Rustical śrutowane są 2 stronnie. Dodatkowe śrutowanie- cena ustalana indywidualnie.

	Cena netto [PLN]	Cena brutto [PLN]	
szt.	<b>49,50</b>	<b>60,89</b>	
	TARNÓW		

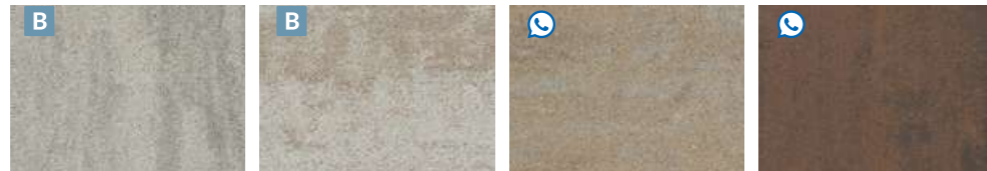

porfir jasnoszary

porfir kremowo-beżowy

porfir ochra

porfir brązowy

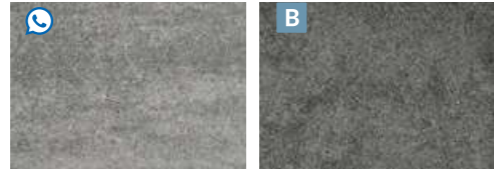

porfir szaro-stalowy

porfir stalowo-grafitowy

### COLOR-MIX®

	Cena netto [PLN]	Cena brutto [PLN]	
szt.	<b>33,00</b>	<b>40,59</b>	
	TARNÓW		

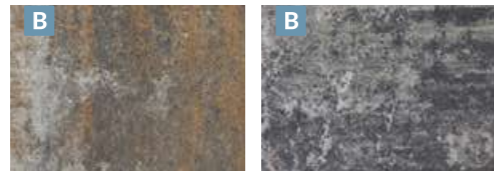

wapień muszlowy

wapień dewoński

**RUSTICAL®** Boczki Rustical śrutowane są 2 stronnie. Dodatkowe śrutowanie- cena ustalana indywidualnie.

	Cena netto [PLN]	Cena brutto [PLN]	
szt.	<b>67,70</b>	<b>83,27</b>	
	TARNÓW		

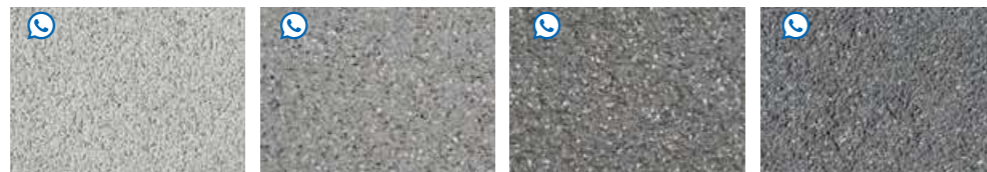

graniton biały

graniton szary jasny

graniton szary ciemny

graniton stalowy



## OGRODNIK BLOCZKI OGRODOWE

UNI SPLIT®  
BREKCIJA MUSZLOWA

ZESTAW BLOCZKÓW						Ilość na palecie [m²]	Waga palety [t]	Ilość warstw na palecie
gr. 12 cm	Wymiary [cm]	<b>40x12</b>	<b>30x12</b>	<b>20x12</b>	<b>10x12</b>	5,76	1,556	6
	szt./paleta	48	48	48	48			

KOMPLET - 0,12 m² Niepodzielna jednostka sprzedaży				
Wymiary [cm]	<b>40x12</b>	<b>30x12</b>	<b>20x12</b>	<b>10x12</b>
szt./komplet	1	1	1	1

RODZAJE WYKOŃCZEŃ



UNI SPLIT® ANTIC PLUS  
[objiane w mylnie]

### UNI SPLIT® ANTIC PLUS

	Cena netto [PLN]	Cena brutto [PLN]	
Komplet	<b>66,00</b>	<b>81,18</b>	
	TARNÓW		

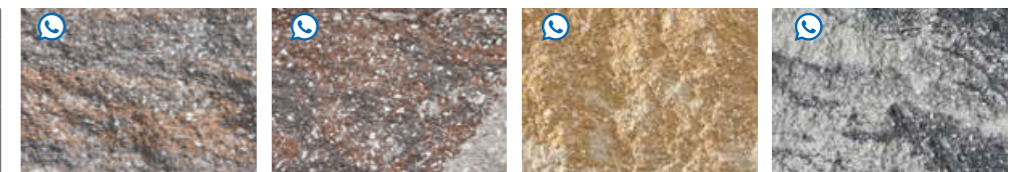

brekcja muszlowa

brekcja spizowa

piaskowiec żółty

brekcja karbon



piaskowiec biały

piaskowiec szary

piaskowiec szary ciemny

piaskowiec kremowy



piaskowiec brązowy

# ABAKUS® ŚCIANY OGRODOWE

TERAZZO®  
GRANIT JASNY



ŚCIANY ABAKUS gr. 8 cm					
Wymiary [cm]	8x40x160	8x40x120	8x40x100	8x40x80	8x40x60
Waga szt. [kg]	118	88,5	74	59	44,5
Ilość na paletcie [szt.]	14	20	20	20	20

## TERAZZO®

Format [cm]	szt.	Cena netto [PLN]	Cena brutto [PLN]
<b>gr. 8 cm</b>			
40x160		<b>730,00</b>	<b>897,90</b>
40x120		<b>570,00</b>	<b>701,10</b>
40x100		<b>440,00</b>	<b>541,20</b>
40x80		<b>385,00</b>	<b>473,55</b>
40x60		<b>300,00</b>	<b>369,00</b>

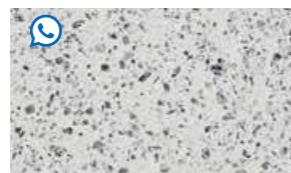

granit jasny



granit szary organic



granit szary jasny



granit stalowy

## RUSTICAL®

Format [cm]	szt.	Cena netto [PLN]	Cena brutto [PLN]
<b>gr. 8 cm</b>			
40x160		<b>730,00</b>	<b>897,90</b>
40x120		<b>570,00</b>	<b>701,10</b>
40x100		<b>440,00</b>	<b>541,20</b>
40x80		<b>385,00</b>	<b>473,55</b>
40x60		<b>300,00</b>	<b>369,00</b>



granit jasny



granit szary organic



granit szary jasny

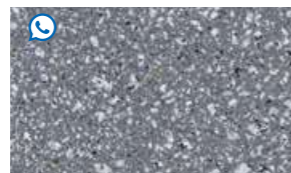

granit stalowy

# PALISADA LEGATO

COLOR  
SZARY



PALISADA		Ilość na paletcie [szt.]	Waga palety [t]
Wymiary [cm]	<b>8x40x100</b>	<b>24</b>	<b>1,73</b>

## MELANŻ

	Cena netto [PLN]	Cena brutto [PLN]
szt.	<b>135,00</b>	<b>166,05</b>

TARNÓW

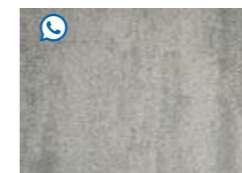

kalcyt jasnoszary



kalcyt kremowo-beżowy

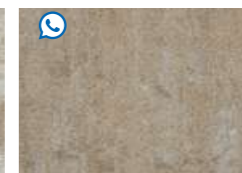

kalcyt ochra



kalcyt brązowy

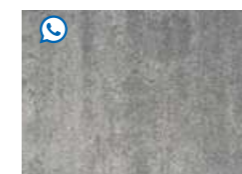

kalcyt szaro-stalowy



kalcyt stalowo-grafitowy

## COLOR

	Cena netto [PLN]	Cena brutto [PLN]
szt.	<b>115,00</b>	<b>141,45</b>

TARNÓW

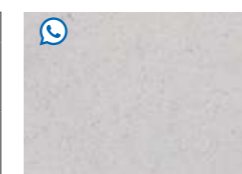

biały

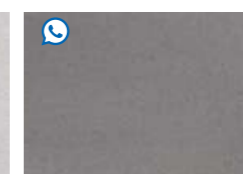

szary

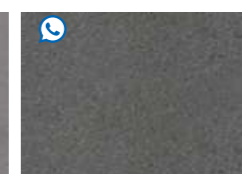

stalowy



## PALISADA PRESTO

COLOR  
BIAŁY



PALISADA		Ilość na palecie [szt.]	Waga palety [t]
Wymiary [cm]	8x30x100	33	1,78

### COLOR-MIX®

szt	Cena netto [PLN]	Cena brutto [PLN]	uni DECOR
	65,00	79,95	
TARNÓW			



wapień muszlowy



wapień dewoński

### COLOR

szt	Cena netto [PLN]	Cena brutto [PLN]	uni DECOR
	55,00	67,65	
TARNÓW			

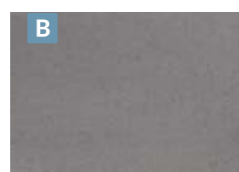

szary

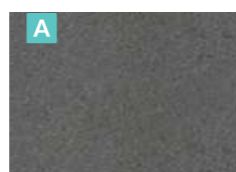

grafit

szt	Cena netto [PLN]	Cena brutto [PLN]	uni DECOR
	65,00	79,95	
TARNÓW			

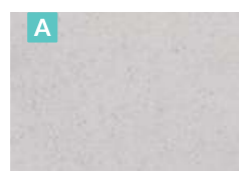

biały

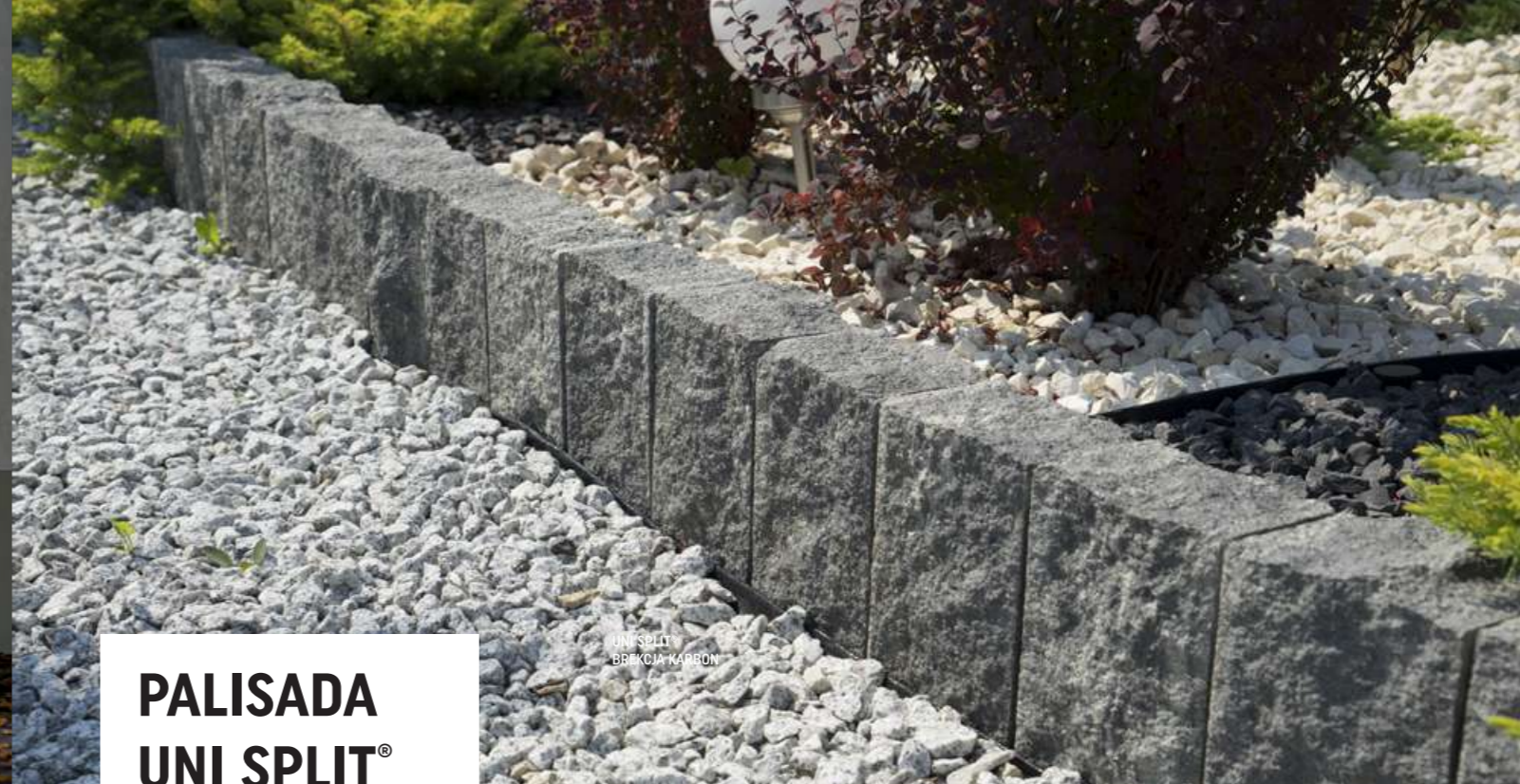

## PALISADA UNI SPLIT®

UNI SPLIT  
BREKCIJA KARBON

PALISADY							Zużycie na 1 mb
Wymiary [cm]	15x12x120	15x12x100	10x12x80	10x12x60	10x12x40	10x12x30	6,67
szt./paleta	24	28	50	60	100	120	
Waga palety [t]	1,460	1,44	1,42	1,26	1,42	1,26	
Warstw na palecie	4	4	5	5	5	5	

### UNI SPLIT®

Grubość 15 cm			
Format [cm]		Cena netto [PLN]	Cena brutto [PLN]
15x15x120	szt.	110,00	135,30
15x15x100		91,00	111,93



piaskowiec żółty



brekcja muszlowa



brekcja spizowa

Grubość 10 cm			
10x15x80		51,00	62,73
10x15x60	szt.	37,80	46,49
10x15x40		25,50	31,37
10x15x30		18,30	22,51



brekcja karbon

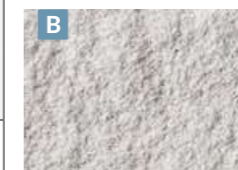

piaskowiec biały



piaskowiec biało-szary



piaskowiec kremowy



piaskowiec muszlowy



piaskowiec szary ciemny

TARNÓW





## PALISADA NOVATOR®

COLOR GRAFIT

PALISADY		Ilość na palecie [szt.]	Waga palety [t]
Wymiary [cm]	11,8x18,75x100	25	1,012
	11,8x18,75x80	48	1,56
	11,8x18,75x60	70	1,75
	11,8x18,75x40	60	1,17

### COLOR

Format [cm]	szt.	Cena netto [PLN]	Cena brutto [PLN]
11,8x18,75x100		63,00	77,49
11,8x18,75x80	szt.	56,00	68,88
11,8x18,75x60		44,00	54,12
11,8x18,75x40		20,00	24,60



szary

grafit

TARNÓW



## ŚCIANA ARCHITEKTONICZNA NOVATOR® MAX

RUSTICAL® SZARY



BLOK ARCHITEKTONICZNY				
Wymiary [cm]	100x12x50	120x12x50	160x12x50	200x12x50
Sztuk na palecie [szt.]	8	6	4	4
Waga palety [t]	1400	1260	1120	1395

### RUSTICAL®

Format [cm]	szt.	Cena netto [PLN]	Cena brutto [PLN]
<b>Blok architektoniczny</b>			
100x12x50		450,00	553,50
120x12x50	szt.	540,00	664,20
160x12x50		720,00	885,60
200x12x50		900,00	1 107,00

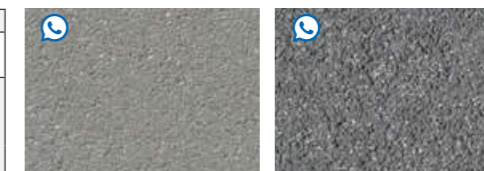

szary

stalowy

TARNÓW





PALISADA  
**NOSTALIT®**

COLOR  
GRAFIT

PALISADY		Ilość na palecie [szt.]	Waga palety [t]
Wymiary [cm]	18x18x120	25	1,72
	18x18x100	25	1,416
	18x12x80	48	1,488
	18x12x60	70	1,645
	18x12x40	84	1,638

COLOR

Wysokość [cm]	szt.	Cena netto [PLN]	Cena brutto [PLN]	
120		63,00	77,49	uni DECOR
100		49,00	60,27	
80	szt.	29,80	36,65	
60		22,00	27,06	
40		15,50	19,07	

TARNÓW, FUGASÓWKA (FORMAT 18x12x40)

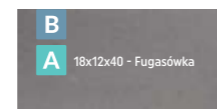

szary

Wysokość [cm]	szt.	Cena netto [PLN]	Cena brutto [PLN]	
120		78,75	96,86	uni DECOR
100		61,25	75,34	
80	szt.	37,25	45,82	
60		27,50	33,83	
40		19,50	23,99	

TARNÓW, FUGASÓWKA (FORMAT 18x12x40)

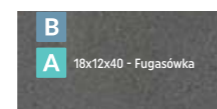

grafit

COLOR

Wysokość [cm]	szt.	Cena netto [PLN]	Cena brutto [PLN]	
40		7,50	9,23	

TARNÓW



szary

COLOR

Wysokość [cm]	szt.	Cena netto [PLN]	Cena brutto [PLN]	
40		9,50	11,69	

TARNÓW



grafit

PALISADY		Ilość na palecie [szt.]	Waga palety [t]
	11x9,5x40	128	1,152

COLOR  
SZARY

**GAZONY**

Produkt	Wymiary [cm]	Kolor	Cena netto [PLN]	Cena brutto [PLN]	Ilość na palecie [szt.]	Waga palety [t]
<b>B</b> <b>Gazon Lego</b> SKIERNIEWICE	40x30x20	szary	28,60	35,18	45	1,062
		grafit	32,90	40,47		
<b>B</b> <b>Gazon Flora® - Księżyc Ø 30</b> FUGASÓWKA	Ø 30x20	szary	15,60	19,19	60	0,66
		grafit	17,80	21,89		
<b>B</b> <b>Gazon Flora® - Księżyc Ø 50</b> FUGASÓWKA	Ø 50x30	szary	37,00	45,51	12	0,56
		grafit				
<b>B</b> <b>Gazon Flora® - Prostokąt</b> FUGASÓWKA	60x40x25	szary	37,00	45,51	16	0,752
		grafit	44,40	54,61		

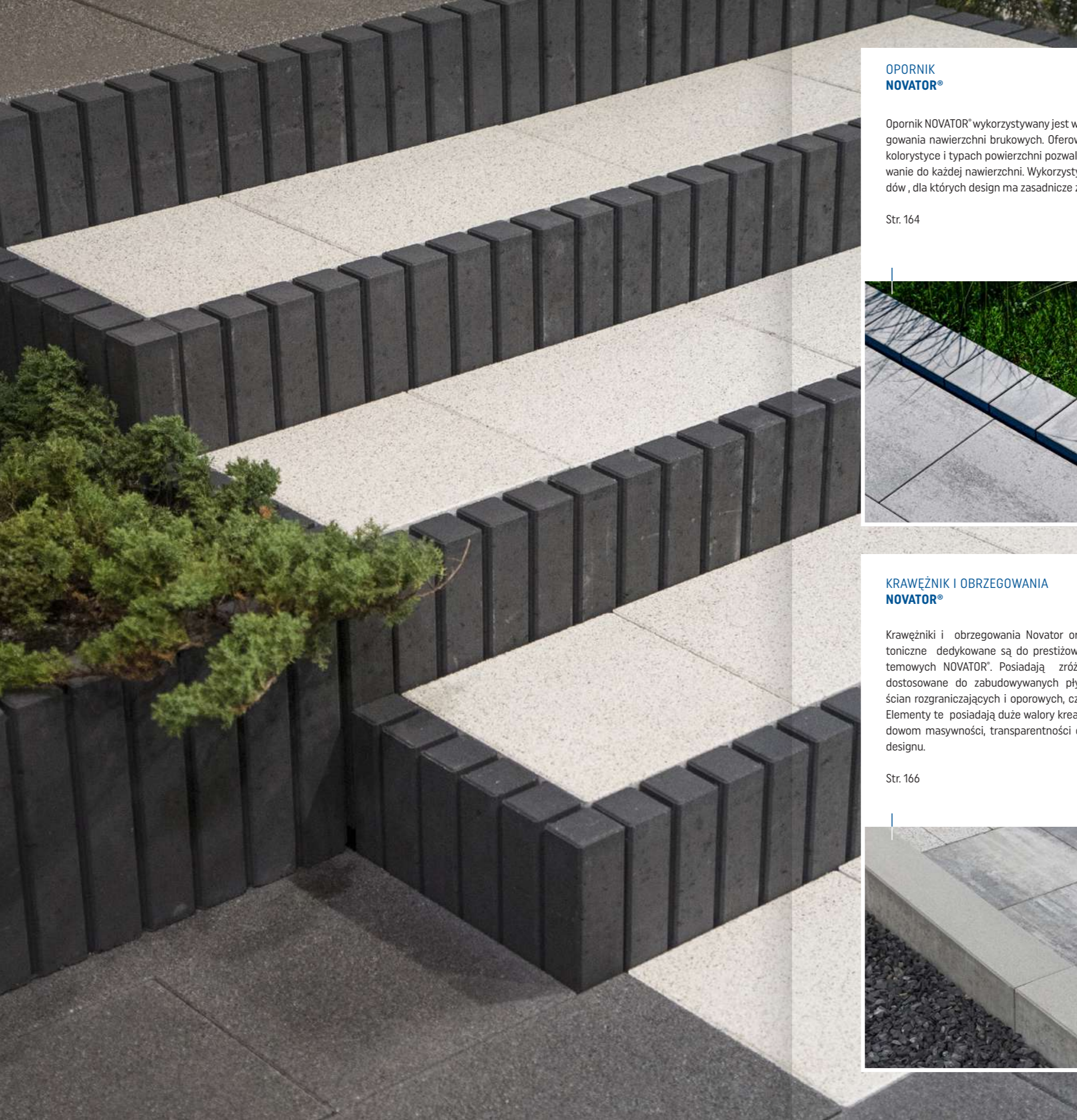

## OPORNIK NOVATOR®

Opornik NOVATOR® wykorzystywany jest w charakterze obrzeżenia nawierzchni brukowych. Oferowany jest w bogatej kolorystyce i typach powierzchni pozwalających na dopasowanie do każdej nawierzchni. Wykorzystywany jest do zabudów, dla których design ma zasadnicze znaczenie.

Str. 164



## KRAWĘŻNIK I OBRZEGOWANIA NOVATOR®

Krawężniki i obrzeżenia Novator oraz bloki architektoniczne dedykowane są do prestiżowych rozwiązań systemowych NOVATOR®. Posiadają zróżnicowane wymiary dostosowane do zabudowywanych płyt brukowych oraz ścian rozgraniczających i oporowych, często pogrubionych. Elementy te posiadają duże walory kreacyjne, nadają zabudowom masywności, transparentności oraz nowoczesnego designu.

Str. 166



## OBRZEGOWANIA KRAWĘŻNIKI

- 164 Opornik Novator®
- 166 Obrzeże Tetron
- 166 Obrzeże Novator®
- 166 Krawężnik Novator®
- 167 Obrzeże Prospect®
- 167 Obrzeże Meander®
- 167 Obrzeże Meander® Duo
- 168 Obrzeże 8
- 168 Obrzeże 6



## OPORNIK NOVATOR®

gr. 16

RUSTICAL®  
GRANITON BIAŁY

OPORNIK		Ilość warstw na palecie
Wymiary [cm]	16x16x16	4
Ilość na palecie [szt.]	168	
Waga palety [t]		

### RUSTICAL®

	Cena netto [PLN]	Cena brutto [PLN]	
szt.	13,00	15,99	
	TARNÓW		



graniton biały



graniton szary jasny



graniton stalowy

### RUSTICAL®

	Cena netto [PLN]	Cena brutto [PLN]	
szt.	12,00	14,76	
	SKIERNIEWICE		



szary

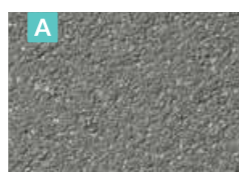

stalowy

### COLOR-MIX®

	Cena netto [PLN]	Cena brutto [PLN]	
szt.	11,50	14,15	
	TARNÓW		



pastelowa harmonia

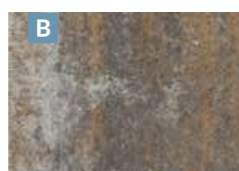

wapień muszlowy



wapień dewoński



## OPORNIK NOVATOR®

gr. 16

MELANŻ  
KALCYT JASNO SZARY

OPORNIK		Ilość warstw na palecie
Wymiary [cm]	16x16x16	4
Ilość na palecie [m²]	168	
Waga palety [t]		

### MELANŻ

	Cena netto [PLN]	Cena brutto [PLN]	
szt.	11,50	14,15	
	TARNÓW		

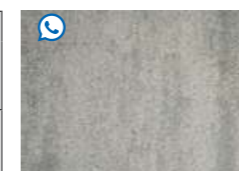

kalcyt jasnoszary



kalcyt kremowo-beżowy



kalcyt brązowy

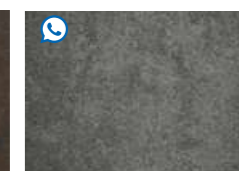

kalcyt stalowo-grafitowy

### RUSTICAL® MELANŻ

	Cena netto [PLN]	Cena brutto [PLN]	
szt.	13,00	15,99	
	TARNÓW		

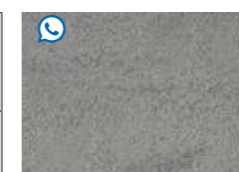

porfir jasnoszary

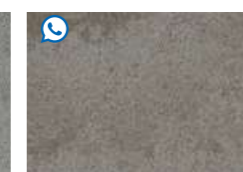

porfir kremowo-beżowy

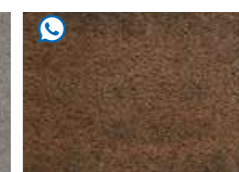

porfir brązowy



porfir stalowo-grafitowy

### COLOR

	Cena netto [PLN]	Cena brutto [PLN]	
szt.	10,00	12,30	
	TARNÓW		

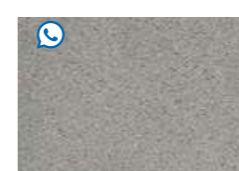

szary

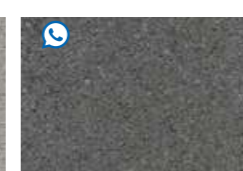

grafit

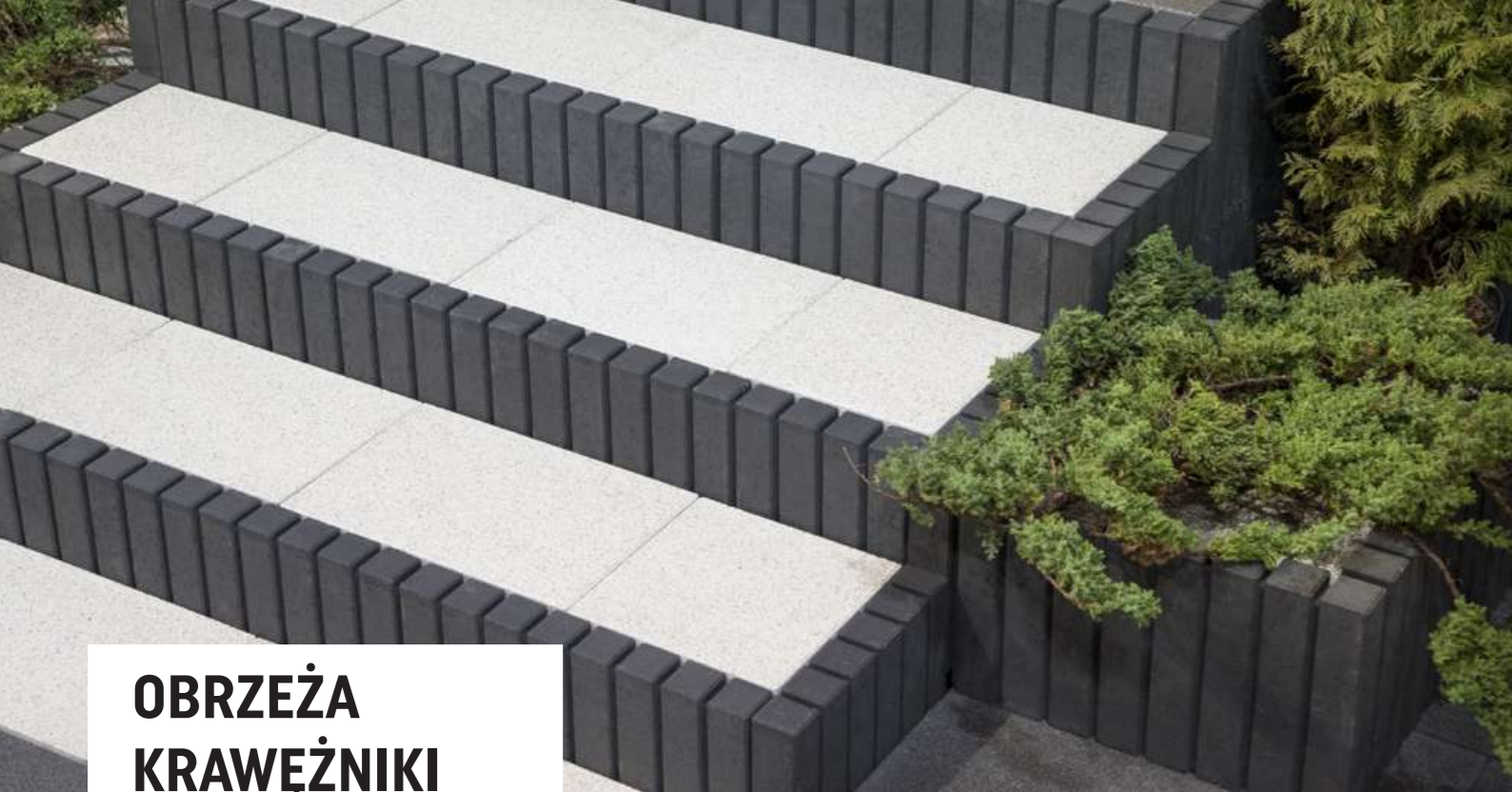

# OBRZEŻA KRAWĘŻNIKI

Produkt	Wymiary [cm]	Kolor	Cena netto [PLN]	Cena brutto [PLN]	Ilość na palecie [szt.]	Waga palety [t]
<b>Obrzeże Tetron</b> KRZEMIENICA SKIERNIEWICE	6x30x51	szary <b>B</b>	13,80	16,97	66	1,235
		grafit <b>B</b>	15,40	18,94		
<b>Obrzeże Novator®</b> TARNÓW	10x30x100	szary <b>A</b>	29,60	36,41	27	1,782
		grafit <b>A</b>	31,60	38,87		
<b>Krawężnik Novator®</b> TARNÓW	15x30x100	szary <b>B</b>	46,95	57,75	15	1,62
		grafit <b>B</b>				
<b>Krawężnik Novator®</b> TARNÓW	12x30x100	granitony biały	62,00	76,26		
		granitony szary jasny				
		granitony szary ciemny				
		granitony stalowy				
		granitony szary	55,00	67,65		

Produkt	Wymiary [cm]	Kolor	Cena netto [PLN]	Cena brutto [PLN]	Ilość na palecie [szt.]	Waga palety [t]
<b>Obrzeże Prospect</b> SKIERNIEWICE, TARNÓW (GRAFIT)	8x28x48	szary <b>B</b>	15,90	19,56	60	1,40
		grafit <b>A</b>				
		biały <b>B</b>				
		wapień dewoński <b>A</b>				
		wapień muszlowy <b>A</b>				
<b>Obrzeże Prospect</b> TARNÓW	8x40x48	szary <b>B</b>	23,20	28,54	40	1,38
		grafit <b>A</b>				
		biały <b>B</b>				
		wapień dewoński <b>A</b>				
		wapień muszlowy <b>A</b>				
<b>Obrzeże Meander®</b> FUGASÓWKA	6x33,5x25	szary <b>B</b>	6,60	8,12	135	1,296
		grafit <b>B</b>				
		czerwony <b>B</b>				
<b>Obrzeże Meander® Duo</b> FUGASÓWKA	6x10x25	szary <b>B</b>	2,90	3,57	405	1,260
		grafit <b>B</b>				
		czerwony <b>B</b>				
<b>Obrzeże 8/25</b> Faza jednostronna KIELCE, KRZEMIENICA Faza dwustronna TARNÓW, FUGASÓWKA, SKIERNIEWICE, KRAKÓW, RACIBÓRZ	8x25x100	szary <b>B</b>	19,90	24,48	30	1,35
		grafit <b>B</b>				
<b>Obrzeże 8/30</b> Faza jednostronna KIELCE, KRZEMIENICA Faza dwustronna TARNÓW, FUGASÓWKA, SKIERNIEWICE, KRAKÓW, RACIBÓRZ [O] - OMAG, [H] - HES	8x30x100	szary <b>B</b>	21,60	26,57	30	1,62
		grafit <b>B</b>				
<b>Obrzeże 6</b> Faza jednostronna KIELCE, KRZEMIENICA Faza dwustronna KIELCE, KRZEMIENICA, TARNÓW, KRAKÓW, FUGASÓWKA, RACIBÓRZ, SKIERNIEWICE, MIETKÓW	6x20x100	szary <b>A</b>	14,50	17,84	45	1,13
		grafit <b>A</b>				
		czerwony <b>B</b>				
		brązowy <b>B</b>				



## CARPORT FOTOWOLTAICZNY

Carporty fotowoltaiczne to nowoczesne, ekologiczne i ekonomiczne rozwiązania dla właścicieli pojazdów elektrycznych i nie tylko. Wiaty parkingowe zabezpieczają pojazdy przed czynnikami atmosferycznymi, dodatkowo produkują energię elektryczną ze słońca. Stanowią atrakcyjne wizualnie i funkcjonalnie rozwiązania dla osób ceniących niezależność, estetykę oraz chcących obniżyć rachunki za energię.

Str.



## SIEDZISKO BLOKOWE I DONICE NOVATOR®

Siedziska blokowe, donice Novator stanowią ważne elementy w kreacji ogrodów w nowoczesnym stylu. Jako elementy systemu NOVATOR w naturalny sposób łączą się z pozostałymi elementami tej rodziny jak również z innymi rozwiązaniami. Elementy te łączą funkcję kreowania przestrzeni z funkcjami użytkowymi. Elementy te mogą być łączone ze sobą tworząc zabudowy liniowe, otwarte lub zamknięte.

Str.



## WYPOSAŻENIE OGRODU

- 170 Carport fotowoltaiczny
- 172 Ławki fotowoltaiczne
- 174 Siedzisko blokowe Novator®
- 175 Siedzisko fotowoltaiczne Novator®
- 176 Donice Novator®
- 177 Rabata Betonowa Box

# ARCHITEKTURA FOTOWOLTAICZNA

BRUK-BET  
FOTOWOLTAIKA

AVRII

## CARPORT FOTOWOLTAICZNY

Producentem konstrukcji carportu jest spółka wywodząca się z Grupy Bruk-Bet - Avrii Sp. z o. o., dystrybutor urządzeń i systemów energii odnawialnej, producent falowników Avrii SOL oraz założyciel Polskiej Akademii Fotowoltaicznej.

AVRII SOL

### CECHY PRODUKTU

- Nowoczesna i prestiżowa wiata samochodowa z fotowoltaiką
- Moduły fotowoltaiczne Perfect Edge PRO z 30-letnią gwarancją produktową
- Możliwość regulacji szerokości miejsca parkingowego i rozbudowy
- Wysoka jakość i bezpieczeństwo
- Odporność konstrukcji na obciążenie wiatrem i śniegiem
- Odporność modułu PV na kulę gradową o średnicy 55mm
- Dedykowany system zapewniający szczelność konstrukcji
- Nowoczesny design
- 100% produkcja w Polsce

#### PODSTAWOWE PARAMETRY

Wymiary [szer., gł., wys. max., wys. min.] [cm]	578x568x289x210
Ilość stanowisk	2 (z możliwością rozbudowy i skalowania)
Materiał	stal 355, ocynkowana ogniowo, malowana proszkowo
Wersje kolorystyczne konstrukcji carportu	antracyt

### ZASTOSOWANIA

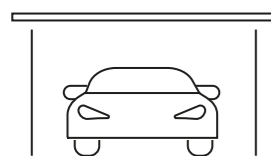

Miejsce postoju pojazdów z funkcją produkcji energii elektrycznej

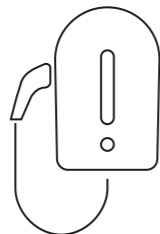

Możliwość ładowania pojazdów EV



Zasilanie domu

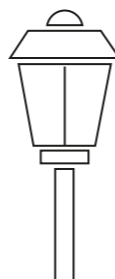

Zasilanie elementów architektury ogrodowej

### CARPORT FOTOWOLTAICZNY

CARPORT FOTOWOLTAICZNY AVRII SOL INTEGRA ZESTAW Z MODUŁAMI PREMIUM			
Moduł fotowoltaiczny	PEM.BB-450W/ PEM.TB-460W/ PEM.WB-465W/PEM.WB-460W		
Ilość modułów [szt.]	15		
Moc generatora [kW]	6,75kW/ 6,9kW		
Modele modułów	Transparent Black/ Full Black/ White Black		
Falownik	AVRII SOL-6-PL1	Ilość [szt.]	1
Konstrukcja	Avrii SOL Carport Integra	Ilość [szt.]	1
Pozostałe elementy zestawu	Rozdzielnica DC	Ilość [szt.]	1
	Rozdzielnica AC	Ilość [szt.]	1

#### ROZBUDOWA – CARPORT BRUK BET PREMIUM (2 STANOWISKA)

Elementy zestawu	Konstrukcja carportu Avrii SOL Integra, 15 modułów PV marki Bruk-Bet Fotowoltaika
------------------	---

Model modułów	FULL BLACK PEM.BB-450W		TRANSPARENT PEM.TB-460W		WHITE BLACK PEM.WB-465W		PEM.WB-460 Optimal Edge	
	Cena netto [PLN]	Cena brutto [PLN]	Cena netto [PLN]	Cena brutto [PLN]	Cena netto [PLN]	Cena brutto [PLN]	Cena netto [PLN]	Cena brutto [PLN]
szt.	56 000,00	68 880,00	57 500,00	70 725,00	56 000,00	68 800,00	52 500,00	64 575,00
TARNÓW								

### AKCESORIA DODATKOWE



CARPORT BOX Avrii SOL Integra – SZAFKA NA FALOWNIK	
Cena netto [PLN]	Cena brutto [PLN]
3500,00	4 305,00



ŁADOWARKA DO SAMOCHODÓW ELEKTRYCZNYCH	
Cena netto [PLN]	Cena brutto [PLN]
3420,00	4206,60



OPTIMALIZATORY TIGO	
Cena netto [PLN]	Cena brutto [PLN]
246,00	302,58

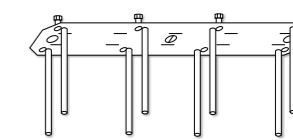

MARKA STALOWA	
Cena netto [PLN]	Cena brutto [PLN]
710,00	873,30



## ŁAWKI FOTOWOLTAICZNE

### CECHY PRODUKTU

- 100 % polski produkt – gwarancja niezawodności i solidności
- Funkcje ładowania urządzeń bezprzewodowych w przestrzeni prywatnej oraz publicznej
- Nowoczesny design
- Wygoda i funkcjonalność

PODSTAWOWE PARAMETRY	
Wymiary [szer., gł., wys. max., wys. min.] [cm]	227x43x45
Materiał	beton, moduł fotowoltaiczny
Kolor	granit stalowy/ granit jasny
Moc generatora	120 W
Funkcje	ładowarka Qi (indukcyjna), gniazdo USB

ŁAWKA FOTOWOLTAICZNA		
	Cena netto [PLN]	Cena brutto [PLN]
szt.	6980,00	8585,40
 TARNÓW		

PARAMETRY TECHNICZNE	
Moc - ładowarka Qi (indukcyjna)	5 W
Gniazdo USB	1 A
Pojemność baterii	10 Ah
Szybkość ładowania	1000 mAh/h

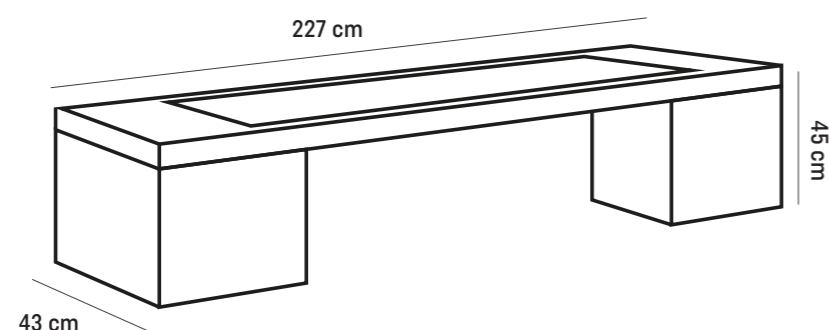

## ZAPROJEKTUJ OGRODZENIE LUB PODJAZD Z FOTOWOLTAIKĄ OD FIRMY BRUK-BET

Zaprojektuj swoje ogrodzenie lub podjazd z produktami serii Garden Harmony z zastosowaniem modułów fotowoltaicznych w postaci pręseł ogrodowych lub na konstrukcji carportu. Innowacyjne rozwiązania nowej serii produktowej, łączące różnorodną ofertę materiałów betonowych z fotowoltaiką, odznaczają się nie tylko nowoczesnym designem ale i funkcjonalnością, umożliwiając generowanie energii elektrycznej na potrzeby własne.

### PAKIET FOCUS 3D OGRODZENIE, TARAS

1 zł  
~~800 zł~~

Otrzymaj zwrot 799 zł wniesionej opłaty przy udokumentowaniu zrealizowanego zamówienia wg oferty na asortyment w min. 90% zgodnego z zaprojektowaną koncepcją.

### CO ZYSKUJESZ?

Opracowanie trójwymiarowej koncepcji ułożenia ogrodzenia z zastosowaniem pręseł fotowoltaicznych lub ułożenia podjazdu z carportem fotowoltaicznym. Projekt zdalny - online.

- Profesjonalne doradztwo online
- Rzut koncepcji architektonicznej w formie 2D
- Wizualizacja w 3D
- Symulacja uzysków
- Schemat elektryczny
- Specyfikacja materiałowa
- Zestawienie ilościowe
- Wydruk w skali Twojego projekt

### SKONTAKTUJ SIĘ Z PROJEKTANTEM

Skontaktuj się z jednym z punktów sprzedaży produktów Bruk-Bet, żeby zamówić usługę projektową lub z projektantem w celu omówienia ogólnych warunków przygotowania koncepcji. Więcej informacji: [biuro.projektowe@bruk-bet.pl](mailto:biuro.projektowe@bruk-bet.pl)

### PAKIET PLUS

401 zł  
~~1400 zł~~

Otrzymaj zwrot 999 zł wniesionej opłaty przy udokumentowaniu zrealizowanego zamówienia wg oferty na asortyment w min. 90% zgodnego z zaprojektowaną koncepcją.

### CO ZYSKUJESZ?

Opracowanie i przekazanie Klientowi jednej koncepcji zabudowy nawierzchni wraz z możliwością wykonania koncepcji ułożenia ogrodzenia z zastosowaniem pręseł fotowoltaicznych. Wizyta projektanta na terenie budowy.

- Profesjonalny pomiar projektanta na budowie
- Profesjonalne doradztwo
- Rzut koncepcji architektonicznej w formie 2D
- Symulacja uzysków
- Schemat elektryczny
- Specyfikacja materiałowa
- Zestawienie ilościowe
- Wydruk w skali Twojego projektu

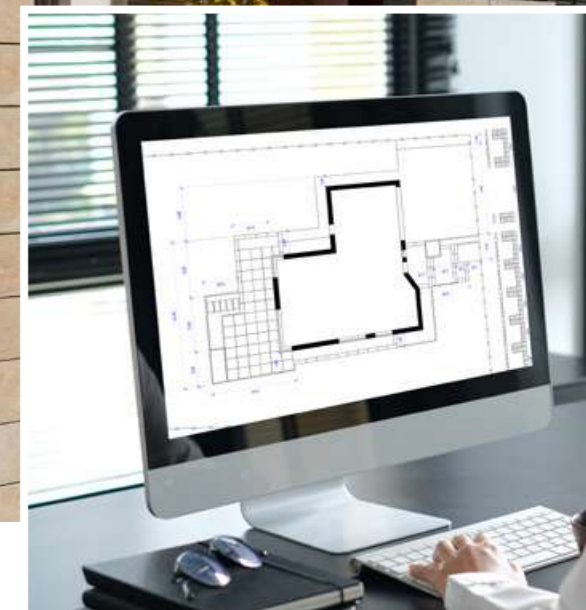





## SIEDZISKO BLOKOWE NOVATOR®

TERAZZO®  
GRANIT JASNY



SIEDZISKO BLOKOWE		
Wymiary [cm]	120x50x42,5	60x50x42,5

### RUSTICAL®

Format [cm]	szt.	Cena netto [PLN]	Cena brutto [PLN]	
<b>Siedzisko blokowe</b>				
120x50x42,5		840,00	1 033,20	
60x50x42,5	szt.	590,00	725,70	
TARNÓW				



szary

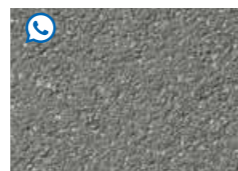

stalowy



## SIEDZISKO FOTOWOLTAICZNE NOVATOR®

TERAZZO®  
GRANIT JASNY





### CECHY PRODUKTU

- 100 % polski produkt – gwarancja niezawodności i solidności
- Funkcje ładowania urządzeń bezprzewodowych w przestrzeni prywatnej oraz publicznej
- Nowoczesny design
- Wygoda i funkcjonalność

### PODSTAWOWE PARAMETRY

Wymiary [szer., gł., wys. max., wys. min.] [cm]	120x60x42,5	60x60x42,5	120x50x42,5	60x50x42,5
Materiał	beton, moduł fotowoltaiczny			
Funkcje	ładowarka Qi (indukcyjna), gniazdo USB			

### RUSTICAL®

Format [cm]	szt.	Cena netto [PLN]	Cena brutto [PLN]	
<b>Siedzisko blokowe</b>				
120x50x42,5		<b>Wycena indywidualna</b>		
60x50x42,5	szt.	<b>Wycena indywidualna</b>		
TARNÓW				

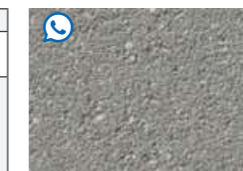

szary



stalowy





# DONICE NOVATOR®

TERAZZO®  
GRANIT JASNY



DONICE	
Wymiary [cm]	120x50x42,5

## RUSTICAL®

Format [cm]	szt.	Cena netto [PLN]	Cena brutto [PLN]
<b>Donice</b>			
120x50x42,5	szt.	<b>840,00</b>	<b>1 033,20</b>
TARNÓW			



szary

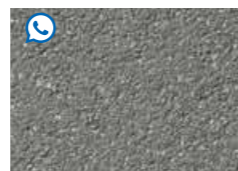

stalowy



# RABATA BETONOWA BOX WARZYWNIK

WET CAST®  
BIAŁY

RABATA														
Element	RB1		RB2		RB3		RB4		RB5		RB6		RB7	
Wymiary [cm]	120x120		120x235		120x350		235x235		350x235		350x350		235x350	
Wysokość	90	60	90	60	90	60	90	60	90	60	90	60	90	60
szt./paleta	3	4	2	3	1	2	1	2	1	1	1	1	1	1
Waga palety [t]	1,155	1,02	1,16	1,17	0,77	1,02	0,77	1,02	0,96	0,64	1,16	1,16	0,96	0,64

## WET CAST

Format [cm]	szt.	Cena netto [PLN]	Cena brutto [PLN]
RB1 120x120x90		<b>1470,00</b>	<b>1808,10</b>
RB1 120x120x60		<b>970,00</b>	<b>1193,10</b>
RB2 120x235x90		<b>2370,00</b>	<b>2915,10</b>
RB2 120x235x60		<b>1600,00</b>	<b>1968,00</b>
RB3 120x350x90		<b>3330,00</b>	<b>4095,90</b>
RB3 120x350x60		<b>2200,00</b>	<b>2706,00</b>
RB4 235x235x90		<b>3130,00</b>	<b>3849,90</b>
RB4 235x235x60	szt.	<b>2100,00</b>	<b>2583,00</b>
RB5 350x235x90		<b>4050,00</b>	<b>4981,50</b>
RB5 350x235x60		<b>2700,00</b>	<b>3321,00</b>
RB6 350x350x90		<b>4660,00</b>	<b>5731,80</b>
RB6 350x350x60		<b>3130,00</b>	<b>3849,90</b>
RB7 235x350x90		<b>4370,00</b>	<b>5375,10</b>
RB7 235x350x60		<b>3200,00</b>	<b>3936,00</b>
NIECIECZA			



biały



brąz jasny

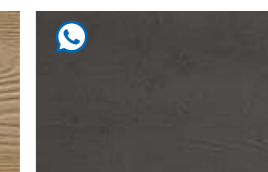

stalowy

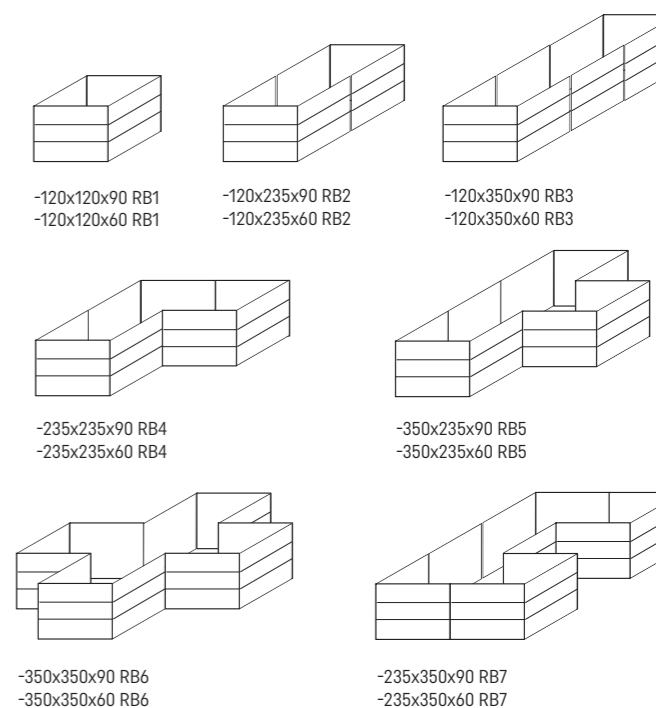

PŁYTY CHODNIKOWE		gr. [cm]	Wymiary [cm]	Kolor	j.m.	Cena netto [PLN]	Cena brutto [PLN]	Ilość na palecie [szt]	Waga palety [t]
Płyta chodnikowa z fazą	7	STANDARD	50x25	szary	szt.	12,30	15,13	64	1,213
			B FUGASÓWKA, SKIERNIEWICE						
Płyta chodnikowa z fazą	7	STANDARD	50x50	szary	szt.	18,20	22,39	32	1,216
			B TARNÓW, FUGASÓWKA, SKIERNIEWICE, RACIBÓRZ, KRZEMIENICA, KIELCE, ZARSKA WIEŚ, MIETKÓW, TORUŃ						
Płyta chodnikowa z fazą	5	STANDARD	35x35	szary	szt.	8,80	10,82	126	1,64
			B TARNÓW, FUGASÓWKA, SKIERNIEWICE, RACIBÓRZ, KRZEMIENICA, KIELCE, ZARSKA WIEŚ, MIETKÓW, TORUŃ						

KORYTA ŚCIEKOWE		Wymiary [cm]	Kolor	j.m.	Cena netto [PLN]	Cena brutto [PLN]	Ilość na palecie [szt]	Waga palety [t]
Koryto ściekowe	STANDARD	15x50x60	szary	szt.	42,90	52,77	20	1,56
		B KIELCE, KRZEMIENICA						
Koryto ogrodowe	STANDARD	8x25x33	szary	szt.	8,60	10,58	144	1,872
		B TARNÓW						
Koryto ściekowe trójkątnie	STANDARD	50x50x18/20	szary	szt.	45,20	55,60	16	1,424
		B KIELCE, KRZEMIENICA						
Koryto ściekowe skarpowe	STANDARD	50x50x38/20	szary	szt.	70,00	86,10	32	1,344
		B FUGASÓWKA, SKIERNIEWICE, TARNÓW, RACIBÓRZ						
Koryto krakowskie kolejowe	STANDARD	50x44x68/59	szary	szt.	112,00	137,76	-	-
		B TARNÓW						
Koryto kolejowe EOG	STANDARD	50x44x68/59	szary	szt.	54,00	66,42	28	1,56
		B TARNÓW						

PUSTAKI SZALUNKOWE		Wymiary [cm]	Kolor	j.m.	Cena netto [PLN]	Cena brutto [PLN]	Ilość na palecie [szt]	Waga palety [t]
Pustak szalunkowy PS-24	STANDARD	24x25x50	szary	szt.	8,60	10,58	50	1,213
		B KIELCE, KRZEMIENICA, KRAKÓW						
Pustak szalunkowy PS-30	STANDARD	30x25x50	szary	szt.	9,60	11,81	40	1,093
		B KIELCE, KRZEMIENICA, KRAKÓW						
Bloczek betonowy	STANDARD	38x25x12	szary	szt.	6,50	8,00	63	1,61
		B KIELCE, KRZEMIENICA, KRAKÓW						

PŁYTY AŻUROWE		Wymiary [cm]	Kolor	j.m.	Cena netto [PLN]	Cena brutto [PLN]	Ilość na palecie [szt]	Waga palety [t]
PŁYTA AŻUROWA JOMB	STANDARD	100x75x12,5	szary	szt.	wycena indywidualna			
		B TARNÓW, SKIERNIEWICE, FUGASÓWKA, RACIBÓRZ						
PŁYTA AŻUROWA JOMB	STANDARD	100x75x10	szary	szt.	wycena indywidualna			
		B KIELCE, KRZEMIENICA, KRAKÓW						

Produkt	Wymiary [cm]	Kolor	j.m.	Cena netto [PLN]	Cena brutto [PLN]	Ilość na palecie [szt]	Waga palety [t]	
Krawężnik drogowy	STANDARD	12/9x25x100	szary	szt.	27,70	34,07	15	0,975
	B KRZEMIENICA							
Krawężnik drogowy	STANDARD	15/12x25x100	szary	szt.	33,00	40,59	15	1,19
	B KRAKÓW, KIELCE, KRZEMIENICA, TARNÓW							
Krawężnik drogowy	STANDARD	20/17x25x100	szary	szt.	44,90	55,23	12	1,28
	B KIELCE							
Krawężnik drogowy	STANDARD	15/12x30x100	szary	szt.	39,00	47,97	15	1,46
	B TARNÓW, FUGASÓWKA, RACIBÓRZ, KIELCE, SKIERNIEWICE, KRZEMIENICA, KRAKÓW, MIETKÓW							
Krawężnik drogowy	STANDARD	20/17x30x100	szary	szt.	49,00	60,27	12	1,56
	B TARNÓW, FUGASÓWKA, RACIBÓRZ, KIELCE, SKIERNIEWICE, KRZEMIENICA, KRAKÓW, MIETKÓW							
Krawężnik drogowy najazdowy	STANDARD	20x22x100	szary	szt.	55,00	67,65	12	1,16
	B FUGASÓWKA							
Krawężnik drogowy najazdowy	STANDARD	15x22x100	szary	szt.	38,00	46,74	15	1,10
	B TARNÓW, FUGASÓWKA, RACIBÓRZ, KIELCE, SKIERNIEWICE, KRZEMIENICA, KRAKÓW, MIETKÓW							
Krawężnik drogowy łukowy	STANDARD	15x ok.75x30, R <sub>wew</sub> =0,5m R <sub>zew</sub> =0,5;1;3;5m	szary	szt.	56,00	68,88	12	R=0,5 1,026
	B TARNÓW							R=1,3;5 1,314
Krawężnik drogowy skośny lewy i prawy	STANDARD	15x100x30/22	szary	szt.	52,90	65,07	12	1,236
	B TARNÓW							
Opornik	STANDARD	12x25x100	szary	szt.	27,90	34,32	21	1,386
	B KIELCE, KRZEMIENICA, SKIERNIEWICE							
Element zakończenia jezdni	STANDARD	50x28x10/8	szary	szt.	21,50	26,45	56	1,624
	B KIELCE							

STOPIEŃ SKARPOWY		Wymiary [cm]	Kolor	j.m.	Cena netto [PLN]	Cena brutto [PLN]	Ilość na palecie [szt]	Waga palety [t]
STOPIEŃ SKARPOWY	STANDARD	80x34x20	-	szt.	wycena indywidualna			
	B TARNÓW							

PŁYTY DROGOWE		Wymiary [cm]	Kolor	j.m.	Cena netto [PLN]	Cena brutto [PLN]	Ilość na palecie [szt]	Waga palety [t]
PŁYTA DROGOWA	STANDARD	300x150x15	szary	szt.	wycena indywidualna			
	B TARNÓW, SKIERNIEWICE, FUGASÓWKA, RACIBÓRZ							
PŁYTA AŻUROWA JOMB	STANDARD	100x75x12,5	szary	szt.	wycena indywidualna			
	B TARNÓW, SKIERNIEWICE, FUGASÓWKA, RACIBÓRZ							

PŁYTY OSTRZEGAWCZE	gr. [cm]	Wymiary [cm]	Kolor	j.m.	Cena netto [PLN]	Cena brutto [PLN]	Ilość na palecie [szt]	Waga palety [t]
Płyty ostrzegawcze	8	30x30	biały żółty	szt.	34,00	41,82	96	1,520
Płyty ostrzegawcze	8	30x30	szary	szt.	31,00	38,13	96	1,520
Płyty ostrzegawcze	8	40x40	biały żółty	szt.	59,00	72,57	48	1,352
Płyty ostrzegawcze	8	40x40	szary	szt.	56,00	68,88	48	1,352
Płyty prowadzące	8	30x30	biały żółty	szt.	34,00	41,82	96	1,520
Płyty prowadzące	8	30x30	szary	szt.	31,00	38,13	96	1,520
Płyty prowadzące	8	40x40	biały żółty	szt.	59,00	72,57	48	1,352
Płyty prowadzące	8	40x40	szary	szt.	56,00	68,88	48	1,352

KRAWĘŻNIKI PRZYSTANKOWE I TRAMWAJOWE	Wymiary [cm]	Kolor	Cena netto [PLN]	Cena brutto [PLN]	Ilość na palecie [szt]	Waga palety [t]
Krawężnik przystankowy prosty KP18	43,5x33x100 B TARNÓW	biały	620,00	762,60	4	1,328
Krawężnik przystankowy prosty KP1	43,5x16x100 B TARNÓW	biały	320,00	393,60	4	0,656
Krawężnik przystankowy łukowy KPŁ 18/R2.0	43,5x33x100 r=2 m B TARNÓW	biały	620,00	762,60	4	1,328
Krawężniki przystankowe skośne prawe i lewe KPP 18-12, KPL 18-12	43,5x33-27x100 B TARNÓW	biały	520,00	639,60	4 (2L,2P)	1,112
Krawężniki przystankowe skośne prawe i lewe KPP 12-6, KPL 12-6	43,5x27-21x100 B TARNÓW	biały	445,00	547,35	4 (2L,2P)	0,936
Krawężniki przystankowe skośne prawe i lewe KPP 6-1, KPL 6-1	43,5x21-16x100 B TARNÓW	biały	270,00	332,10	4 (2L,2P)	0,752
Krawężnik tramwajowy KT	31x35x100 B TARNÓW	biały	485,00	596,55	4	1,024

## USŁUGI DODATKOWE KONTRAHENCI BRUK-BET®

### PRZERZUTY MIĘDZYMAGAZYNOWE

Realizacja zamówienia na produkty objęte przerzutem międzymagazynowym, dotyczy zamkniętej listy produktów dostępnej w Dziale Obsługi Klienta. Lista zawiera produkty objęte sprzedażą pełnopaletową oraz produkty, których sprzedaż odbywa się według jednostek sprzedaży na indywidualne zamówienie.

### Procedura składania zamówień w Dziale Obsługi Klienta:

Złożone zamówienie oraz możliwość jego realizacji musi zostać potwierdzona przez Dział Obsługi Klienta, zwrótnie z podaniem planowanej daty realizacji zamówienia oraz nieprzekraczalnym terminem odbioru całości asortymentu.

### USŁUGI REALIZACJI ZAMÓWIENIA

Usługa	Etap realizacji zamówienia	Opis
Anulowanie zamówienia	Po przerzucie	Pokrycie kosztu transportu towaru do magazynu docelowego oraz kosztu transportu powrotnego wraz z opłatą logistyczną 200 zł netto.
Korekta zamówienia	Po przerzucie	100 zł netto za każdą anulowaną paletę (pełna, zdekompletowana).
Odbiór po terminie	Po przerzucie	Usługa składowania w wysokości 0,5% wartości cennikowej nieodebranych produktów dziennie.

### WYROBY SPOZA OFERTY

Zachęcamy do zapoznania się z ofertą wyrobów z lat ubiegłych, gdzie znaleźć można szeroki wybór kostek brukowych, płyt tarasowych i innych produktów, z którymi z łatwością można stworzyć wymarzony taras oraz funkcjonalny podjazd.

Proces zamawiania:

- Kontakt z Przedstawicielem Handlowym lub Działem Obsługi Klienta
- Wycena + Oferta

### PRODUKCJA NIESTANDARDOWA NA ZAMÓWIENIE

Oferujemy Państwu możliwość produkcji niestandardowej na zamówienie według wytycznych inwestora dla zapewnienia najwyższego poziomu kreatywności architektonicznej oraz umożliwienia realizacji różnorodnych, kompletnych i spójnych stylistycznie rozwiązań aranżacyjnych wokół domu, ogrodu i w przestrzeniach miejskich. Minimalne zamówienie na kostkę brukową wynosi 700 m<sup>2</sup>.

Proces zamawiania:

- Kontakt z Przedstawicielem Handlowym lub Działem Obsługi Klienta
- Weryfikacja możliwości realizacji produkcji + Wycena + Oferta
- Sporządzenie umowy w zakresie przyjęcia zamówienia do realizacji

## STANDARDY DOSTĘPNOŚCI PRODUKTÓW

### Gama A

Produkty w stałej dostępności. Czas realizacji zamówienia w terminie do 1 tygodnia od złożenia zamówienia, termin zostanie ostatecznie potwierdzony po otrzymaniu zamówienia.

W okresie zimowym, tj. od listopada do końca marca, dostępność należy potwierdzić w Dziale Obsługi Klienta.

### Gama B

Produkty dostępne w regularnej produkcji, czas realizacji zamówienia do 6 tygodni od jego złożenia po potwierdzeniu możliwości oraz aktualnego obłożenia zamówieniami. Ostateczny termin zostanie wskazany po otrzymaniu zamówienia.

W okresie zimowym tj. od listopada do końca marca, dostępność należy potwierdzić w Dziale Obsługi Klienta.

### Gama C

Produkty na indywidualne zamówienie. Konieczne jest złożenie zamówienia przez Klienta powyżej minimalnej partii produkcyjnej. Zamówienia na mniejsze ilości nie będą realizowane. Szczegółowe informacje o minimalnej wielkości partii produkcyjnej i możliwości realizacji zamówienia udziela Dział Obsługi Klienta oraz Regionalny Przedstawiciel Handlowy.

\* Termin realizacji zamówienia na produkt z Gamy A oraz Gamy B może ulec wydłużeniu w przypadku złożenia dużej ilości zamówień przez wielu Klientów jednocześnie, co spowoduje konieczność oczekiwania na ich realizację zgodnie z kolejnością ich wpłynięcia. Termin może ulec zmianie również w sytuacjach nadzwyczajnych takich jak: awaria maszyny, strajk, klęska żywiołowa lub inne sytuacje losowe lub o charakterze siły wyższej. W takim przypadku Dział Obsługi Klienta niezwłocznie skontaktuje się z Klientem w celu określenia możliwego terminu realizacji zamówienia.





zgodnie z załączonymi do nich instrukcjami użytkowania.

2. W celu uniknięcia zarysowań nawierzchni wyrobów do zabudowy ulic i ogrodów, należy zabezpieczać ostre i twarde krawędzie krzesel, stolików i innych urządzeń w miejscach styku z nawierzchnią, poprzez stosowanie odpowiednich podkładów z miękkich materiałów, takich jak filc lub guma.

3. Podczas eksploatacji Produkty należy utrzymywać w czystości, w szczególności należy unikać i niezwłocznie usuwać zabrudzenia, które mogą wpływać na fizyczne lub chemiczne właściwości Produktów.

4. Ślady gumy lub inne zabrudzenia, które mogą pojawiać się na nawierzchni wyrobów do zabudowy ulic i ogrodów, powinny być usuwane przy pomocy przeznaczonych do tego środków z oferty Gwaranta lub przez niego zaaprobowanych. Gwarant nie odpowiada za ewentualne wady powstałe poprzez zastosowanie niezaakceptowanych przez niego środków czyszczących i pielęgnujących oraz inwazyjne czyszczenie mechaniczne.

5. W miejscach narażonych na szczególnie intensywną eksploatację lub intensywne działanie warunków atmosferycznych, wyroby do zabudowy ulic i ogrodów powinny zostać poddawane impregnacji przy użyciu środków z oferty Gwaranta lub przez niego zaaprobowanych, nie rzadziej niż co dwa lata.

6. Kostki i płyty z powłoką Lamino® należy ponownie zaimpregnować po okresie:

-Renox Perlon -1 rok

-Lamino Perlon -3 lata

W przypadkach dużej intensywności eksploatacji i specyficznych warunków atmosferycznych zabiegi takie należy uzupełnić częściej. Grubość powłoki Lamino® zmniejsza się w zależności od warunków eksploatacji.

## § 7

### Obowiązki Gwaranta i uprawnienia Kupującego

1. Z zastrzeżeniem postanowień § 5, Gwarant jest obowiązany do usunięcia wady fizycznej Produktu lub do dostarczenia rzeczy wolnej od wad, o ile wady te ujawnią się w ciągu terminu określonego w oświadczeniu gwarancyjnym. W przypadku, gdy wymiana lub naprawa Produktu jest niemożliwa lub wiąże się ze znacznymi kosztami, Gwarant może obniżyć cenę Produktu dokonując zwrotu części zapłaconej ceny uprawnionemu wykonującemu uprawnienia z gwarancji. Strony mogą także za obustronnym porozumieniem na piśmie pod rygorem nieważności ustalić szczegóły dotyczące warunków usunięcia wady.

2. W przypadku dalszej odsprzedaży Produktów Gwaranta przez Dystrybutora uprawnienia z tytułu Gwarancji przechodzą w całości na kolejnego Kupującego. Kupujący w rozumieniu niniejszej Gwarancji to osoba fizyczna lub prawna, która będąc właścicielem Produktu nie nabyła go w celu jego odsprzedaży lub montażu w związku z prowadzeniem działalności gospodarczej.

3. W przypadku uszkodzeń mechanicznych powstałych przed wydaniem rzeczy Kupującemu, muszą one zostać potwierdzone w protokole odbioru towaru ze środka transportowego, podpisanym przez kierowcę. Reklamacje uszkodzeń mechanicznych zgłaszane mogą być wyłącznie na formularzu F-4 I-RK(PR-OC) wraz z załącznikami, zamieszczonym na stronie [www.bruk-bet.pl](http://www.bruk-bet.pl). Brak spełnienia wymagań określonych w niniejszym postanowieniu, w szczególności potwierdzenia w protokole odbioru potwierdzonym przez kierowcę, spowoduje, że reklamacja zostanie pozostawiona bez rozpoznania.

4. W przypadku stwierdzenia wad Produktów Kupujący jest zobowiązany do wstrzymania się z ich zabudową, niezwłocznego poinformowania Gwaranta, zabezpieczenia Produktów przed zniszczeniem i złożenia pisemnej reklamacji. Zabudowanie Produktu z widocznymi lub wcześniej stwierdzonymi wadami oznacza akceptację jakościową Produktu i nie jest podstawą do reklamacji.

5. Jeśli Kupujący zabudował Produkty z widocznymi lub wcześniej stwierdzonymi wadami to Gwarant jest uprawniony do odrzucenia reklamacji w związku z tymi wadami.

6. Reklamowane Produkty muszą być tak zabezpieczone i ułożone na palecie, aby można było zidentyfikować ich ilość.

7. W przypadku stwierdzenia wady produktu Kupujący powinien niezwłocznie, nie później niż w terminie 7 dni od dnia jej wykrycia, złożyć reklamację.

8. Termin ustosunkowania się do żądań reklamującego i udzielenia odpowiedzi na zgłoszenie reklamacyjne wynosi 30 dni od daty jego otrzymania. W przypadku konieczności dokonania przez Gwaranta oględzin reklamowanych Produktów upoważniony przedstawiciel Gwaranta przeprowadzi je w terminie uzgodnionym z Kupującym, dokumentując czynność protokołem reklamacyjnym.

W/w termin może ulec wydłużeniu w przypadku konieczności dokonania ekspertyzy reklamowanych produktów, braku możliwości dokonania oględzin, o których mowa powyżej, ze względu na warunki atmosferyczne, jak również w przypadku, gdy z uwagi na zakres zgłoszenia reklamacyjnego Gwarant nie jest w stanie z przyczyn techniczno-organizacyjnych dochować terminu. Gwarant podaje nowy termin rozpatrzenia reklamacji w formie dokumentowanej (e-mail).

9. Warunkiem skorzystania z uprawnień gwarancyjnych i rozpatrzenia reklamacji jest przedstawienie przez Kupującego Gwarantowi za pośrednictwem punktu sprzedaży Dystrybutora:

a) Formularz Zgłoszenia Reklamacyjnego - formularz dostępny na stronie internetowej [www.bruk-bet.pl](http://www.bruk-bet.pl) w zakładce do pobrania F-2 I-RJ(PR-OC) Informacja o reklamacji,

b) dowodu zakupu Produktu/-ów lub dowodu potwierdzającego dokonanie sprzedaży Produktów w ramach wykonanej usługi,

c) etykiet dołączonych do Produktów obejmujących całość reklamowanej partii Produktów,

d) zdjęć uszkodzonych Produktów (minimum 4 zdjęcia wskazujące na wadę) wykonanych w warunkach naturalnego oświetlenia w odległości co najmniej 2 metrów od Produktu.

10. Zgłoszenie reklamacyjne może być dokonane wyłącznie za pośrednictwem punktu sprzedaży Dystrybutora, chyba że Produkt został zakupiony bezpośrednio u Gwaranta w ramach umowy inwestycyjnej. Gwarant kontaktuje się z Kupującym za pośrednictwem adresu mailowego: [reklamacje@bruk-bet.pl](mailto:reklamacje@bruk-bet.pl).

11. Jeżeli Gwarant uzna reklamację i dokona wymiany Produktów to Produkty wadliwe po wymianie stają się jego własnością, chyba że Gwarant zdecyduje inaczej.

12. Termin realizacji decyzji Gwaranta wynikających z uznania reklamacji będzie ustalany indywidualnie.

Wydanie 2\_2023

## OPISY GWARANCYJNE TEKSTUR WYROBÓW PRESTIGE

### 1. RUSTICAL®

Powierzchnie poddane obróbce śrutowania, posiadają chropowatą/szorstką ziarnistą strukturę. Faktura wyrobów posiada wyeksponowane ziarna kruszywa o różnej granulacji.

W procesie produkcji wyrobów z teksturą RUSTICAL wykorzystywane są naturalne kruszywa szlachetne charakteryzujące się zmiennością swoich właściwości, co może przekładać się na uzyskanie:

- niejednorodnej struktury odkrytych kruszyw,
- punktowych wtrąceń grubszych frakcji kruszywa,
- zmiennej kolorystyki tekstury w obrębie pojedynczych elementów, jednej/różnych partii produkcyjnych,

Powyższe aspekty wizualne są naturalną konsekwencją procesu produkcyjnego elementów betonowych z uszlachetnioną powierzchnią, nie wpływają negatywnie na trwałość wyrobu i nie podlegają reklamacji.

### 2. MICROTEC

Powierzchnie poddane obróbce szczotkowania wgłębnego, posiadają szorstką mikro-ziarnistą strukturę. Faktura wyrobów posiada wyeksponowane mikroziarniste kruszywa szlachetne. W procesie produkcji tekstury MICROTEC wykorzystywane są naturalne kruszywa szlachetne charakteryzujące się zmiennością swoich właściwości, co może przekładać się na uzyskanie:

- niejednorodnej struktury odkrytych kruszyw,
- punktowych wtrąceń grubszych frakcji kruszywa,
- zmiennej kolorystyki tekstury w czasie w obrębie pojedynczych elementów, jednej/różnych partii produkcyjnych,

Powyższe aspekty wizualne są naturalną konsekwencją procesu produkcyjnego elementów betonowych z uszlachetnioną powierzchnią, nie wpływają negatywnie na trwałość wyrobu i nie podlegają reklamacji.

### 3. POLERYT®

Powierzchnie poddane obróbce szczotkowania, frezowania i polerowania betonu, posiadają gładką polerowaną strukturę. W procesie produkcji tekstury POLERYT wykorzystywane są naturalne kruszywa szlachetne charakteryzujące się zmiennością swoich właściwości, co może przekładać się na uzyskanie:

- niejednorodnej struktury polerowanych kruszyw,
- punktowych wtrąceń grubszych frakcji kruszywa,
- zmiennej kolorystyki tekstury w czasie w obrębie pojedynczych elementów, jednej/różnych partii produkcyjnych,

Powyższe aspekty wizualne są naturalną konsekwencją procesu produkcyjnego elementów betonowych z uszlachetnioną powierzchnią, nie wpływają negatywnie na trwałość wyrobu i nie podlegają reklamacji.

### 4. METALIC®

Powierzchnie uszlachetnione poprzez nałożenie metalicznej powłoki, posiadają metalizowaną strukturę powierzchni. W procesie produkcji tekstury METALIC wykorzystywane są specjalistyczne barwniki koloryzujące. Zespolecie metalicznej powłoki następuje podczas procesu twardnienia wyrobów betonowych, co może przekładać się na zmienną kolorystykę wyrobów wynikającą z naturalnego procesu dojrzewania betonu wraz z impregnatami barwiącymi.

Powyższe aspekty wizualne są naturalną konsekwencją procesu produkcyjnego elementów betonowych z uszlachetnioną powierzchnią, nie wpływają negatywnie na trwałość wyrobu i nie podlegają reklamacji.

## OPISY GWARANCYJNE TEKSTUR WYROBÓW PRESTIGE

### 5. TERAZZO®

Powierzchnie poddane obróbce szlifowania betonu, posiadają strukturę lastryco, przypominającą naturalne granity i gresy. W procesie produkcji tekstury TERAZZO wykorzystywane są naturalne kruszywa szlachetne charakteryzujące się zmiennością swoich właściwości, co może przekładać się na uzyskanie:

- niejednorodnej struktury szlifowanych kruszyw,
- punktowych wtrąceń grubszych frakcji kruszywa,
- zmiennej kolorystyki tekstury w czasie w obrębie pojedynczych elementów, jednej/różnych partii produkcyjnych,

Powyższe aspekty wizualne są naturalną konsekwencją procesu produkcyjnego elementów betonowych z uszlachetnioną powierzchnią, nie wpływają negatywnie na trwałość wyrobu i nie podlegają reklamacji.

### 6. TERATEC®

Powierzchnie poddane obróbce szlifowania i piaskowania powierzchni betonu, posiadają lekko szorstką strukturę z wyeksponowanymi ziarnami kruszyw szlachetnych. W procesie produkcji tekstury TERATEC wykorzystywane są naturalne kruszywa szlachetne charakteryzujące się zmiennością swoich właściwości, co może przekładać się na uzyskanie:

- niejednorodnej struktury szlifowanych kruszyw,
- punktowych wtrąceń grubszych frakcji kruszywa,
- zmiennej kolorystyki tekstury w czasie w obrębie pojedynczych elementów, jednej/różnych partii produkcyjnych,

Powyższe aspekty wizualne są naturalną konsekwencją procesu produkcyjnego elementów betonowych z uszlachetnioną powierzchnią, nie wpływają negatywnie na trwałość wyrobu i nie podlegają reklamacji.

### 7. NATURYT®

Powierzchnie uszlachetnione poprzez nałożenie specjalnej powłoki w formie nadruku, posiadają gładką strukturę, odwzorowując naturalne powierzchnie skał marmurowych, granitowych, piaskowców. W procesie produkcji tekstury NATURYT wykorzystywany jest specjalistyczny nadruk na powierzchni betonowej. Zastosowanie barwników na powierzchni tekstury wyrobów betonowych może przekładać się na zmianę kolorystyki w czasie użytkowania wyrobów.

Zmienność kolorystyki tekstury NATURYT w czasie w obrębie pojedynczych elementów, jednej/różnych partii produkcyjnych nie podlega reklamacji.

### 8. LAMINO®

Powierzchnie uszlachetnione poprzez nałożenie powłoki laminującej, posiadają lekko błyszczącą strukturę powierzchni. Zespolecie powłoki laminującej następuje podczas procesu twardnienia wyrobów betonowych, co może przekładać się na naturalną, zmienną kolorystykę wyrobów wynikającą z procesu dojrzewania betonu.

Powyższe aspekty wizualne są naturalną konsekwencją procesu produkcyjnego elementów betonowych z uszlachetnioną powierzchnią Lamino, nie wpływają negatywnie na trwałość wyrobu i nie podlegają reklamacji.

### 9. WET CAST

Powierzchnie betonowe imitujące naturalne wzorce skalne, produkowane poprzez odlewanie elementów w specjalnie ukształtowanych formach.

Z uwagi na proces naturalnego dojrzewania betonu w formach, elementy mogą posiadać zmienną kolorystykę.

## WARUNKI PRAWIDŁOWEJ ZABUDOWY, UTRZYMANIA I MAGAZYNOWANIA

### PRAWIDŁOWE ZASADY TRANSPORTU

1. Załadunek i rozładunek za pomocą wózków widłowych lub przy użyciu dźwigu HDS z pomocą odpowiednich wideł do palet i zawiesi do studni betonowych oraz prefabrykatów.

2. Transport palet i wyrobów betonowych musi być odpowiednio zabezpieczony;

- pasami transportowymi,
- narożnikami transportowymi,
- drewnianymi lub plastikowymi przekładkami w przypadku wyrobów prefabrykowanych.



### PRAWIDŁOWE ZASADY MAGAZYNOWANIA

Wyroby magazynowane powinny być składowane;

- na równym terenie,
- teren powinien być odwodniony (nie dopuszczalne jest składowanie palet w wodzie i błocie),
- piętrowanie dozwolone tylko jednej palety,
- zakaz piętrowania palet płyt od wymiaru 80 cm x 80/100/120,
- prefabrykaty mają być składowane na drewnianych lub plastikowych paletach lub deskach,
- prefabrykaty muszą być przekładane z drewnianymi lub plastikowymi przekładkami zapobiegającymi uszkodzeniu,
- palety rozpakowane należy odpowiednio zabezpieczyć przed uszkodzeniem mechanicznym i zabrudzeniami (folia stretch, taśma itp.),
- należy nie dopuszczać do zabrudzeń wyrobów które może skutkować nieodwracalnym i trwałym wniknięciem w beton,
- wyroby rozpakowane z uszkodzonym opakowaniem z widocznymi zabrudzeniami należy przed wydaniem klientowi odpowiednio umyć i zabezpieczyć przed uszkodzeniem.



### PRAWIDŁOWE ZASADY ZABUDOWY

Produkty Bruk-Bet Spółki z o.o. są zgodne z aktualnymi normami europejskimi posiadają wymagane zgodnie z prawem wymagane świadectwa certyfikaty, Krajowe Oceny Techniczne i Krajowe Deklaracje Właściwości Użytkowe, które są umieszczone na stronie [www.bruk-bet.pl](http://www.bruk-bet.pl) lub dostępne u naszego przedstawiciela handlowego. Poniżej kilka ważnych pkt obowiązujących w celu prawidłowego montażu zakupionych wyrobów szczegółowe instrukcje umieszczone są na stronie [www.bruk-bet.pl](http://www.bruk-bet.pl) w zakładce instrukcje stosowania.

**UWAGA!** W przypadku zabudowy wyrobów z impregnacją Renox lub Lamino nie zaleca się stosowania podsypki z mieszanki cementowo-piaskowej ze względu na zwiększone ryzyko pojawienia się wykwitów wapiennych.

#### 1. WYKONANIE PRAWIDŁOWEJ PODBUDOWY

Podbudowa powinna być wykonana zgodnie z projektem uwzględniającym rodzaj gruntu, warunki odwodnienia i sposób eksploatacji (niezachowanie tych warunków może spowodować uszkodzenie wyrobów).

#### 2. WYKONANIE PODSYPKI

Kostki brukowe i płyty tarasowe układa się na podsypce, czyli warstwie wyrównawczej o grubości 4-5 cm. Podsypkę wykonuje się z grys o frakcji uziarnienia 2/8 mm. W przypadku wykonania podsypki cementowo-piaskowej (1:4), ułożoną nawierzchnię z kostki należy niezwłocznie wyrównać zagęszczarką przed całkowitym związaniem podsypki. Zastosowanie podsypki cementowo-piaskowej może mieć wpływ na pojawienie się wykwitów wapiennych.

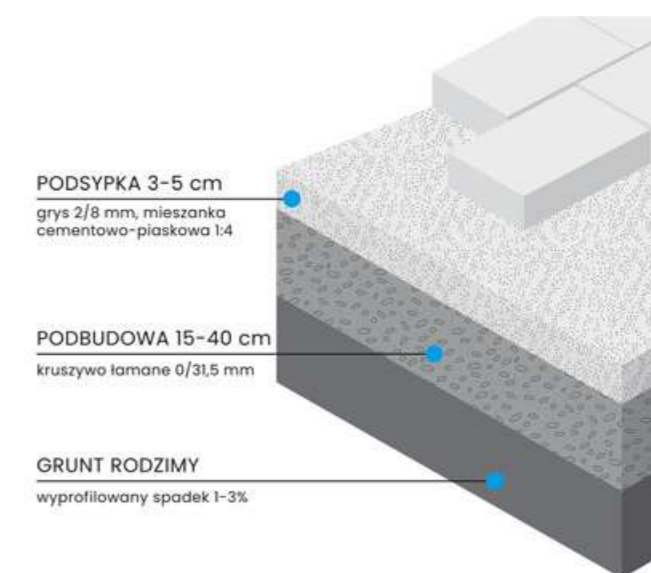

### 3. SPRAWDZANIE DOSTARCZANEGO MATERIAŁU PRZED ZABUDOWANIEM

W czasie dostarczenia materiału prac należy sprawdzić, czy dostarczony materiał jest zgodny z zamówieniem lub z danymi na dokumencie dostawy WZ oraz czy poszczególne asortymenty towaru pochodzą z tej samej partii produkcyjnej, należy sprawdzić czy materiał nie wykazuje uszkodzeń transportowych (należy spisać protokół z firmą transportową na dokumencie F-1(I-7 – formularz F4 (I-RKPR-OC). Protokół reklamacji usług transportowych i wad wraz z załączonymi zdjęciami uszkodzeń na samochodzie wysłać do sprzedawcy. Wszelkie wątpliwości dotyczące wyrobów należy zgłaszać Sprzedawcy przed zabudową wyrobu. Zabudowa wyrobu z widocznymi wadami oznacza akceptację jego wyglądu i nie podlega z tego powodu roszczeń i wymiany.



### 4. PRAWIDŁOWE OGLĘDZINY DOSTARCZANEGO I ZAMONTOWANEGO MATERIAŁU

Oględziny jak i dokumentacja w postaci zdjęć muszą być wykonane w warunkach naturalnego oświetlenia w odległości co najmniej 2 metrów od produktu.

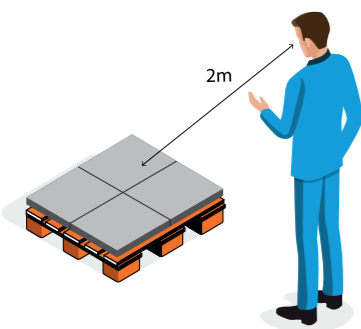

### 5. ZASADA UKŁADANIA Z 3 PALET

Przy układaniu nawierzchni zaleca się przestrzeganie reguły dobierania i mieszania kostek z kilku różnych palet. Pozwala ona na wyeliminowanie naturalnych odchył barw i tak zwanych „jednobarwnych plam”, zapewnia jednolity melanz kolorystyczny powierzchni. Wybieranie kostek z palety powinno się prowadzić w pionie z kolejnych warstw. Szczególnie ma to znaczenie przy nawierzchniach typu COLOR-MIX, gdzie należy zapewnić równomierne rozłożenie kolorystyczne elementów nawierzchni.

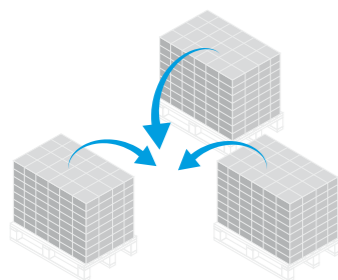

### 6. WYPEŁNIENIE SPOIN

Do wypełnienia spoin stosuje się suchy piasek płukany o granulacji 0/2 mm lub drobne kruszywo grysowe typu Granofuga o uziarnieniu 0,5/2 mm. Szczeliny muszą być całkowicie wypełnione. Wykorzystanie do tego celu zwykłego piasku, niepłukanego, może spowodować trwałe zabrudzenie powierzchni w postaci żółtych przebarwień drobnymi frakcjami pyłów ilastych lub gliny zawartych w takim piasku. Przed zagęszczeniem (ubijaniem) nawierzchni należy dokładnie oczyścić całą powierzchnię z piasku, aby nie doszło do roztrącenia ziaren na kostkach. Nie zaleca się pozostawiania nawierzchni zasypanej piaskiem w celu samowypełnienia spoin.

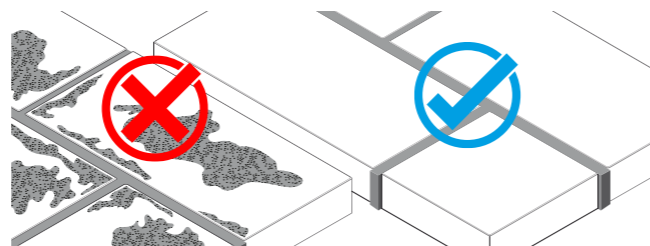

### 7. ZAGĘSZCZANIE NAWIERZCHNI

Do zagęszczania nawierzchni wykorzystuje się zagęszczarkę z płytą wibracyjną zabezpieczoną okładziną z tworzywa sztucznego, która zapobiega uszkodzeniu i porysowaniu kostek. Zagęszczanie nawierzchni z płyt brukowych wielkoformatowych typu Novator lub Romalit należy wykonać zagęszczarką typu lekkiego max 100-120 kg. Nawierzchnie z płyt tarasowych i ogrodowych grubości 4-6 cm nie wolno wyrównywać przy użyciu zagęszczarki mechanicznej – płyty dobijamy jedynie młotkiem brukarskim.

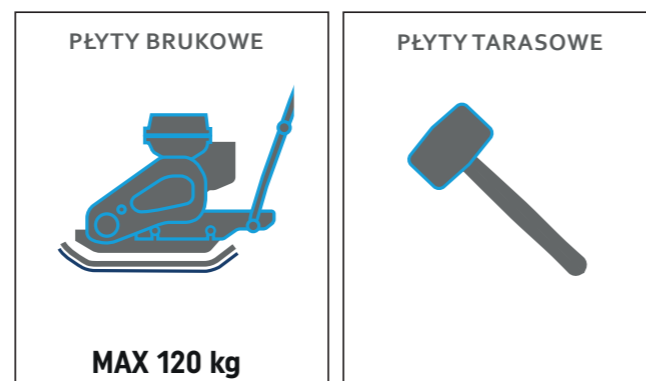

### 8. ZABUDOWA KRAWĘŻNIKÓW I OBRZEŻY

Krawężniki i obrzeża nie wymagają fugowania, należy je układać zachowując między nimi otwarte spoiny o szerokości 3-10 mm.

### 9. ZABUDOWA PALISAD

Głębokość osadzenia palisad w warstwie betonowej powinna wynosić 1/4 - 1/3 wysokości montowanego elementu.

### 10. IMPREGNACJA PŁYT WET-CAST

Podczas montażu płyt i stopni schodowych Trawertyn, Kaveri i Deska Ogrodowa w kolorze białym należy unikać przypadkowego zabrudzenia powierzchni wyrobów. Zaleca się wykonanie impregnacji płyt przed zabudową lub zaraz po ułożeniu nawierzchni. Do impregnacji polecamy impregnat Renovator Natural firmy Bruk-Bet.

## WARUNKI PRAWIDŁOWEJ ZABUDOWY, UTRZYMANIA I MAGAZYNOWANIA

### 11. ZABUDOWA PUSTAKÓW OGRODZENIOWYCH

Pod ogrodzenia z pustaków zawsze należy wykonać fundament ciągły. Fundament powinien być osadzony poniżej strefy przemarzania 0,8-1,4 m w zależności regionu.

Pustaki ogrodzeniowe układamy przy użyciu poliuretanowego kleju montażowego Bruk-Bet FIX lub zaprawy klejowej cienkowarstwowej, tak aby dokładnie uszczelnili wszystkie spoiny, przed wypełnieniem pustaków betonem.

Pustaki ogrodzeniowe pełniące funkcję słupków powinny być wypełnione betonem o klasie min. C20/25 o konsystencji gęstoplastycznej. Usilnie zaleca się stosowanie rękawów kompensacyjnych wewnątrz komór pustaków w celu wyeliminowania skutków skurczu betonu. Producent nie ponosi odpowiedzialności w przypadku wystąpienia pęknięć pustaków bez zastosowania rękawów kompensacyjnych lub dedykowanej mieszanki betonowej do wypełniania komór pustaków ogrodzeniowych Bruk-Bet. Nie zaleca się dolewania wody do betonu z uwagi na zwiększenie skurczu przy wysychaniu.

Spoiny pomiędzy daszkami ogrodzeń wypełniamy elastycznym uszczelniaczem Bruk-Bet FILLER, co zabezpieczy przed dostaniem się wody do wnętrza komór. Brak prawidłowego uszczelnienia płyt zadaszeń w konsekwencji może doprowadzić do pęknięcia pustaków w okresie zimowym.

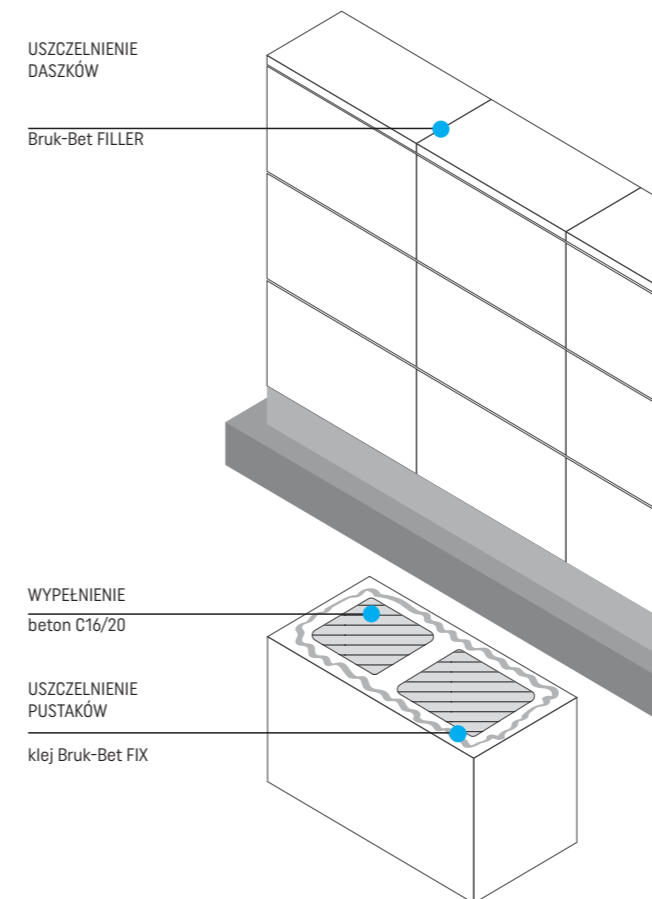

### 12. WYKWITY WAPIENNE

Na powierzchni betonowych elementów brukowych (kostka brukowa, krawężniki itp.) mogą występować wykwyty wapienne w postaci białych nalotów, powstają one w wyniku naturalnych procesów fizykochemicznych występujących w betonie i zanikają w trakcie użytkowania w okresie od 1-3 lat, nie wpływają negatywnie na jego właściwości. Wykwity nie są wadą wyrobu.

**UWAGA!** Nie należy impregnować kostki na której pojawiły się wykwyty gdyż spowoduje to zatrzymanie procesu naturalnego zanikania wykwitów.



### 13. MIKROSPĘKANIA

Na powierzchni wyrobów mogą występować mikrospeknięcia włóskowate, które szczególnie uwidaczniają się na wilgotnej nawierzchni, podczas jej schnięcia, np. po opadach atmosferycznych. Zjawisko to spowodowane jest naturalnym dojrzewaniem betonu i jego utwardzaniem, reakcje jakie zachodzą podczas utwardzania betonu polegają między innymi iż wodorotlenek wapnia przenoszony powoli przez przesączającą się wodę wchodzi w reakcje z dwutlenkiem węgla przez co wytraca się związek węglanu wapniowego, który uszczelnia rysy. W zależności od zabrudzenia betonu rysy są mniej lub bardziej widoczne, przeprowadzone badania mrozoodporności nie wskazują żadnego zmniejszenia wytrzymałości i trwałość wyrobów betonowych.





## 15. PALISADY, MURKI, ŚCIANY

Pod zabudowę palisad należy wykonać wykop na głębokość ok. 30-40 cm i wykonać podbudowę grubości 10 cm z kruszywa lub żwiru. Palisady układa się na warstwie gęstoplastycznego betonu o grubości 10-20 cm, a następnie obkłada (klinuje) obustronnie, tym samym tworząc betonowe podpory. Palisady obligatoryjnie muszą być osadzone w betonie. Głębokość wbudowania powinna wynosić ok. 1/3 długości palisady. W przypadku zabudowy palisad stanowiących podparcie dla skarpy gruntowej, ścianę elementów należy wyłożyć folią uszczelniającą i wykonać warstwę oddzielającą ze żwiru lub kruszywa o szerokości ok. 20 cm. W dolnej części zasypu należy ułożyć rurę drenażową w celu odprowadzenia wody opadowej. Ze względu na lekko stożkowy kształt elementów uwarunkowany względami technologicznymi, każda palisada musi być oddzielnie wypionowana i osadzona. Dla zachowania równych odstępów, w górnej części palisad zaleca się używać klinów lub krzyżyków dystansowych.

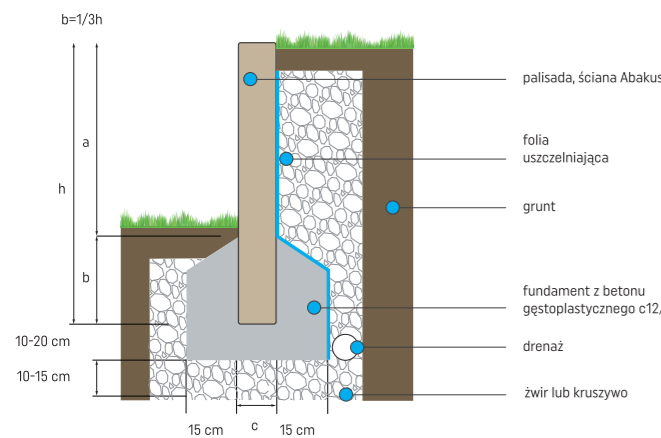
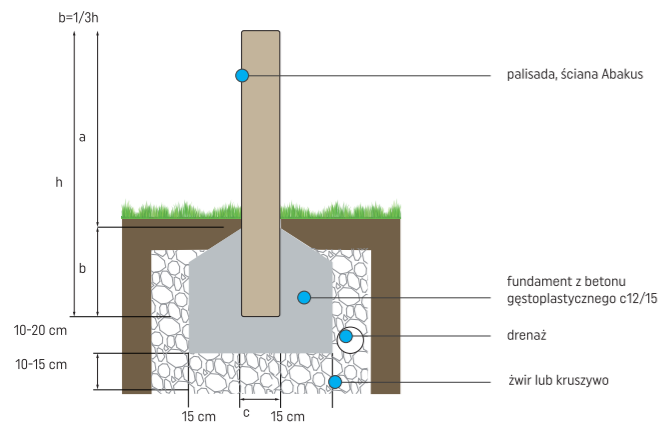

## 14. OBRZEŻA, OPORNIKI NOVATOR

Montaż obrzeży i oporników odbywa się na warstwie półsuchego betonu C12/15, w którym na głębokość 5-15 cm osadzone są elementy i obrabiane betonem od strony zewnętrznej. Układanie obrzeży rozpoczynamy zanim beton ulegnie całkowitemu związaniu. Wszystkie elementy należy układać stosując ten sam nacisk, by obciążenie miarowo rozkładało się na podbudowie. Elementy układamy na jednakowej płaszczyźnie i wysokości. Do wyrównania poszczególnych elementów stosuje się gumowy młotek. Fugi między obrzeżami nie wymagają wypełnienia. Wypełnianie spoin zaprawą cementową pomiędzy obrzeżami powoduje występowanie negatywnego zjawiska, mogącego prowadzić do powstawania odprysków powierzchni przylicowych.

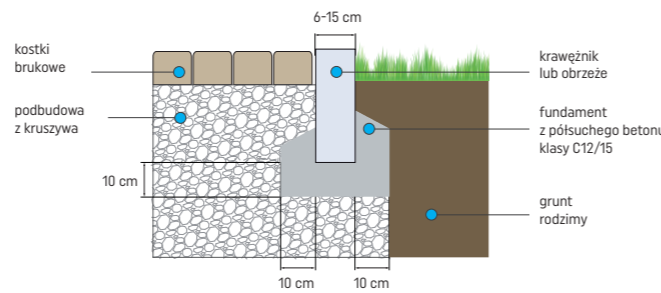

## 16. ZABUDOWA PŁYT BRUKOWYCH

Grunt pod zaprojektowaną konstrukcją musi być klasy G1. W przypadku gdy grunt jest innej klasy, zgodnie z obowiązującymi przepisami należy go do tej klasy doprowadzić.

Należy pamiętać, że nośność, wytrzymałość oraz trwałość właściwie eksploatowanej nawierzchni wykonanej z płyt drogowych zależy w dużej mierze od odpowiedniego przygotowania podłoża gruntowego, prawidłowego montażu oraz od właściwej konserwacji nawierzchni.

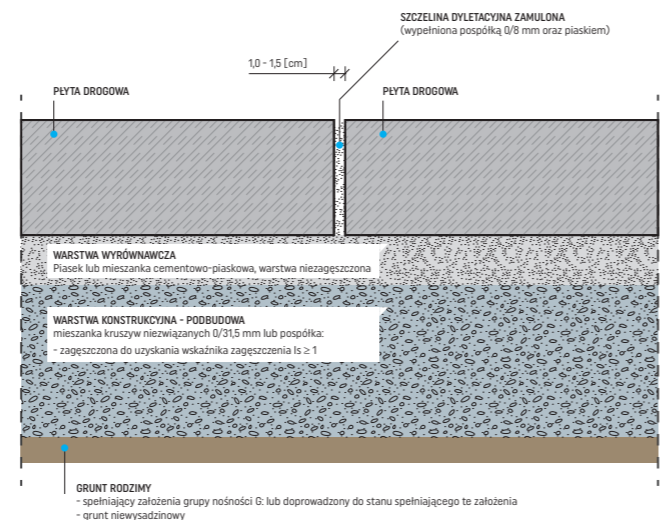

## PRAWDŁOWE ZASADY UTRZYMANIA

Nawierzchnie wyłożone kostką brukową są narażone na wpływ szkodliwych czynników – zmienne warunki pogodowe, intensywne użytkowanie, a także zaplamienia oraz działanie mikroorganizmów typu glony, mchy i chwasty.

### BIEŻĄCA KONSERWACJA

Konserwacja nawierzchni z kostek i płyt brukowych polega na regularnym oczyszczaniu nawierzchni poprzez zamiatanie, okresowe zmywanie wodą, usuwanie zabrudzeń i zanieczyszczeń. Do okresowej konserwacji nawierzchni zaleca się stosowanie środka myjącego Bruk-Bet Renovator OPAL - preparat do utrzymania czystości kostki brukowej i płyt tarasowych. Gruntowne mycie nawierzchni przy użyciu myjki wysokociśnieniowej zaleca się wykonywać 1 raz w roku po okresie zimowym.

Podczas użytkowania nawierzchni może dochodzić do częściowego wypłukiwania i wynoszenia piasku lub granofugi ze spoin między kostkami. Zaleca się okresową 1 raz w roku kontrolę stanu spoin fugowych i w razie konieczności uzupełnienie ich piaskiem płukanym 0/2 mm lub granofugą 0,25/2 mm.

Każdorazowo po przeprowadzeniu mycia nawierzchni przy użyciu myjki wysokociśnieniowej należy uzupełnić materiał fugowy w spoinach.

### IMPREGNACJA

W celu zapewnienia długotrwałej ochrony i zachowania walorów estetycznych, zalecane jest wykonywanie okresowej impregnacji nawierzchni z betonowych kostek brukowych i płyt tarasowych. Impregnację należy wykonywać na suchej, pozbawionej wszelkich zanieczyszczeń oraz wykwitów wapiennych nawierzchni, poprzez aplikację środka impregnującego zgodnie z instrukcją stosowania preparatu. Zabieg impregnacji należy powtarzać co 2 lata. Kostki i płyty brukowe zabezpieczone na etapie produkcji powłoką ochronną Perlono® Lamino® nie wymagają dodatkowej impregnacji w początkowym okresie użytkowania nawierzchni 2-5 lat w zależności od stopnia ochrony Lamino®.



### UTRZYMANIE NAWIERZCHNI ZIMĄ

W okresie zimowym, do usuwania śniegu i lodu nie należy używać ostrych narzędzi, jak i również ostrych kruszyw mogących uszkodzić nawierzchnię wyrobów betonowych.

W przypadku stosowania środków odladzających należy stosować zgodnie z instrukcją tego środka, nie stosować zbrylonych środków na nawierzchni i nierównomiernie (przy nie prawidłowym zastosowaniu środków może nastąpić przebarwienie lub utrata kolorystyki wyrobów betonowych).

Po sezonie zimowym zaleca się dokładne umycie i spłukanie nawierzchni za pomocą myjki wysokociśnieniowej. Podczas pierwszego okresu zimowego po ułożeniu nawierzchni z kostki i płyt brukowych, nie zaleca się stosowania środków odladzających. Nie zaleca się również stosowania piasku łamanego dla ochrony przed poślizgiem. Zalecamy;

- bieżące odśnieżanie,
- stosowanie materiałów takich jak zastosowano do fugowania (np. piasek płukany 0-2 mm).

**UWAGA, NIE STOSOWAĆ!** Środki do odladzania nawierzchni: chlorek sodu i chlorek wapnia działają destrukcyjnie na beton. Częste oraz intensywne stosowanie tych substancji może spowodować odbarwienia wyrobów oraz powstanie plam i zacieków na nawierzchni.

### PLAMY OLEJOWE

W przypadku usuwania trudnych zabrudzeń, takich, jak plamy z tłuszczu, czy oleju silnikowego za pomocą preparatów czyszczących, należy zachować ostrożność, gdyż silne środki chemiczne lub mechaniczne zeszkrobują, mogą spowodować odbarwienia i naruszyć strukturę nawierzchni brukowej.

### MCHY I POROSTY

W przypadku porażenia nawierzchni zanieczyszczeniami organicznymi w postaci glonów i mchów, należy je usunąć za pomocą chemicznych środków biobójczych np. Bruk-Bet Renovator FLOREX - preparat do usuwania alg i porostów oraz dokładnie zmyć wodą przy użyciu myjki wysokociśnieniowej. Przed użyciem środka chemicznego zalecane jest wykonanie próby w miejscu słabo eksponowanym, ze względu na możliwość odbarwienia kostek. Do usuwania porostów nie należy stosować ostrych narzędzi metalowych mogących uszkodzić krawędzie i powierzchnię kostek brukowych.







BRUK-BET® Sp. z o.o.  
Nieciecza 199  
33-240 Żabno

e-mail:  
biuro@bruk-bet.pl

Infolinia:  
801 209 047

 [facebook.com/firma.brukbet](https://facebook.com/firma.brukbet)  
 [instagram.com/bruk\\_bet](https://instagram.com/bruk_bet)  
 [www.bruk-bet.pl](http://www.bruk-bet.pl)



[www.bruk-bet.pl](http://www.bruk-bet.pl)

**BRUK-BET® PARTNER**

